



fiac
AIR COMPRESSORS

/// S 222

Compressori d'aria silenziosi rotativi a vite
Silent rotary screw air compressor

Tecnologia italiana dal 1977 per una scelta che dura nel tempo
Italian technology since 1977 for a choice that lasts overtime

FIAC Italy

FIAC Professional Air Compressors s.r.l.
Bologna



FIAC in the world



La nostra tecnologia

Our technology



Unità di compressione

Il gruppo vite è caratterizzato da alta efficienza a bassa velocità di rotazione grazie al giusto dimensionamento dei rotori, allo studio dei profili ed alla scelta ottimale del numero dei lobi con conseguente riduzione della rumorosità. L'affidabilità del gruppo è assicurata dal sovradimensionamento dei cuscinetti portanti e di spinta, da un anello paraolio a doppio labbro con perfetta tenuta sull'albero del rotore conduttore e dal raffreddamento ad iniezione d'olio.

Air End

The screw element combines optimal running speeds with high efficiency thanks to the appropriate sizing of the rotors, to the design of the profiles and to the perfect choice of the number of lobes with consequent reduction in noise level. The unit's reliability is guaranteed by the oversized loadcarrying and thrust bearings, by an oil seal ring with double lip that seals the shaft of the driving rotor perfectly and by the oil-injection cooling system.



La giusta soluzione per ogni esigenza

I nostri clienti sono piccoli artigiani e grandi industrie, grandi differenze di necessità, consumi di aria compressa irregolari e continui. Dall'esperienza di oltre 35 anni e il rapporto diretto con i nostri clienti, nasce una vasta gamma di compressori a vite progettati per adattarsi al meglio nelle diverse situazioni di utilizzo, d'installazione e condizioni ambientali, con particolare attenzione alla lubrificazione e temperatura di funzionamento.

The right solution for each application

Our customers are small producers and big industry, very different needs, irregular and continuous consumption of compressed air. From our experience for over 35 years and a direct communication with our customers, born the huge range of screw compressors, projected to fit better in different situations of use, installation and environmental conditions, by a correct lubrication and temperature.



Semplice e di facile manutenzione

Nella realizzazione delle serie NEW SILVER e AIRBLOK è stata severamente testata l'affidabilità dei componenti utilizzati, razionalizzandone la disposizione per una facile accessibilità, con l'obiettivo di garantire costi di manutenzione e tempi di intervento ridotti. Per un'assistenza rapida ed efficiente FIAC ha sviluppato, insieme al proprio staff tecnico qualificato, dei kit di manutenzione programmata unitamente ad un dettagliato manuale di servizio.

Simple and easy maintenance

The reliability of the components utilized has been exhaustively tested in the production of the NEW SILVER and AIRBLOK series. Their arrangement has been rationalised to ensure easy access in the aim of making maintenance much quicker and cheaper. In collaboration with its highly qualified technical staff, FIAC has developed a scheduled maintenance kit, which comes complete with a detailed service manual in order to make maintenance jobs much quicker and more efficient.



Ricambi originali

Tutti i componenti utilizzati nei compressori a vite FIAC sono stati progettati, realizzati e selezionati per fornire ai nostri clienti macchine affidabili che durino nel tempo. Solo l'utilizzo di parti originali, che hanno superato i più severi test qualitativi e prestazionali, possono garantire elevata efficienza, lunga durata del prodotto riducendo i costi di esercizio del vostro impianto di aria compressa. Verificate sempre che la manutenzione del compressore sia effettuata da personale qualificato ed autorizzato e che i ricambi siano marcati Original Part.



Original Spare Parts

Whole components of FIAC screw compressors are designed, produced and selected to supply to our customers machines that lasts over time. Only genuine spare part, who have passed the most severe tests of quality and performance, can provide the best compressor performance, long life time and minimum cost of your compressed air plant use. Check always that your compressor maintenance must be done by professional and authorized technician and the spare parts are signed Original Part.

/// AirTube

Il compressore d'aria funziona meglio quando è pulito: tenetelo in ordine!

Your Air Compressor works better when trim: keep it well!

AirTube è stato sviluppato per essere il vostro assistente mobile per la manutenzione del compressore d'aria. Con pratici video tutorial sulle operazioni di regolazione e con informazioni esaustive sulle applicazioni del compressore d'aria, AirTube rappresenta un valido aiuto per risolvere problemi, controllare il flusso di lavoro della manutenzione di compressori d'aria tramite la funzione Diagnose (diagnostica) e consultare la documentazione e i manuali per tutti i prodotti.

AirTube has been developed to be your mobile assistant when it comes to maintain the air compressor. From hands-on video tutorials about set up operations to everything you need to know about compressed air applications, AirTube helps you in fixing problems, checking the air compressors maintenance workflow through the Diagnose function and provides documentation and manuals for every product.

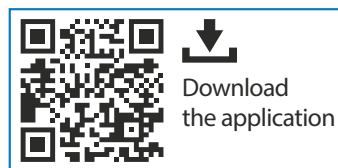

AIR TUBE



Ottenere il massimo dal proprio compressore d'aria Fiac

Get the best from your Fiac Air Compressor

Con i compressori d'aria Fiac la postazione di lavoro non sarà più la stessa. Le configurazioni disponibili e le funzioni utili sono molteplici. Per uso professionale o per un sogno del fai-da-te, il portafoglio di prodotti Fiac è sinonimo di prestazioni, disponibilità e anima italiana al 100%.

By relying on Fiac Air Compressors your work station won't be the same anymore. Multiple are the configurations available as well as the features of your interest. Be it for a professional purpose or a DIY dream Fiac products portfolio stands for performance, availability and a 100% Italian soul.

Settore automobilistico

Scoprite di più sulle operazioni fondamentali, quali sabbatura e smerigliatura della vettura oppure sostituzione di ruote e pneumatici. Il compressore d'aria Fiac: il modo migliore per portare a termine il lavoro, facilmente.

Fai-da-te

Insonorizzare e coibentare spazi, dipingere oggetti, pulire e lavare superfici, i compressori d'aria Fiac sono la giusta soluzione a portata di mano.

Edilizia

Diverse attività edili possono essere risolte grazie all'aria compressa, trovate la soluzione giusta per voi.

Agricoltura

Le coltivazioni agricole richiedono resistenza, affidabilità ed efficienza. I compressori d'aria sapranno fare fronte alle vostre esigenze, quando la vostra priorità è rappresentata dall'irrorazione delle colture e dall'alimentazione delle mungitrici.

Alta qualità dell'aria

Utilizzi speciali richiedono aria speciale. L'alta qualità dell'aria è essenziale, quando igiene e pulizia sono fondamentali per le vostre applicazioni. Scoprite come il vostro compressore vi consentirà di raggiungere questo obiettivo.

Industria

Le soluzioni di aria compressa sono innumerevoli, quelle industriali, in particolare, rappresentano una parte importante delle stesse: operazioni di imballaggio, pallettizzazione, produzione, e molto altro ancora. I nostri compressori d'aria potenziano le vostre postazioni di lavoro, garantendo prestazioni di processo e affidabilità.

Automotive

Learn more about crucial operations as sanding and sandblasting the car or replacing its tires and pneumatics. Your Fiac air compressor: the best way to get the job done, easily.

Do-It-Yourself

Though for soundproofing and sealing-off spaces, painting objects, cleaning and washing surfaces, Fiac air compressors are the problem solvers at your fingertips.

Building

Several building activities can be sort out thanks compressed air, find your way to success.

Agriculture























Agricultural operations require resistance, reliability and efficiency. Air compressors will meet your requirements when spraying crops and powering dairy machines are your priority.

High quality air

Special uses need special air. High quality air is the answer when hygiene and cleanliness are fundamental for your applications. Discover how our compressor will lead you in hitting the target.

Industrial

Compressed air solutions are countless, the industrial ones in particular represent an important part of them: packing, palleting, manufacturing operations and many more. Our air compressors features your work stations by granting to you process performances and reliability.

	Lavaggio Washing		Aerografare Spray pistoling		Levigare professionale Professional orbital sanding
	Lavaggio professionale Professional washing		Avvitare Impact wrenching		Levigare rotorbitale Rotorbital sanding
	Spruzzatura aria/acqua Air/water spraying		Martellare leggero Light hammering		Lucidare Rotorbital polishing
	Spruzzatura professionale aria / acqua Air/water professional spraying		Sabbiare Sandblasting		Aerografare hobbystico Hobby painting
	Gonfiaggio Inflating		Martellare Hammering		Dipingere Painting
	Soffiaggio Blowing		Avvitare Screwing		Aerografare Professionale Professional gravity painting
	Soffiaggio professionale Professional blowing		Avvitare professionale Professional screwing		Levigare Professional grinding
	Graffare Nailing and stapling		Levigare Orbital sanding		

LIGHT SILVER

Compressori rotativi a vite

Rotary screw compressors

Dotata di una tecnologia a viti di nuova generazione, la gamma Light Silver di FIAC rappresenta un progresso superiore rispetto ai compressori a pistone.

Featuring new generation screw technology, FIAC's Light Silver range is a superior advancement over piston compressors.



/// Tecnologia dei compressori a vite progettata per innovare

Continuiamo a innovare le nostre soluzioni di aria compressa per soddisfare le esigenze delle aziende in tutti i settori industriali. L'ultima generazione di tecnologia a vite rotante di FIAC offre maggiori vantaggi rispetto al passato in termini di costi di gestione, sostenibilità, prestazioni e affidabilità.

Il miglioramento dell'efficienza energetica e delle prestazioni operative rispetto ai compressori a pistone rende i compressori rotativi a vite Light Silver ideali per le applicazioni industriali più piccole con un elevato fabbisogno di aria compressa, dove l'affidabilità della pressione è fondamentale.

/// Screw compressors technology designed to innovate

We continue to innovate our compressed air solutions to meet the demands of businesses in all areas of industry. FIAC's latest generation of rotary screw technology delivers greater benefits than ever before, on cost of ownership, sustainability, performance and reliability.

Delivering improved energy efficiency and operational performance over piston compressors makes Light Silver rotary screw compressors ideal for smaller industrial applications requiring a high demand of compressed air, where pressure reliability is crucial.



/// Caratteristiche principali

- Tecnologia airend di nuova generazione
- Potenza leader del mercato e Volume aria resa (FAD)
- Prestazioni superiori al compressore a pistone
- Efficienza energetica con emissioni di CO₂ ridotte
- Funzionamento silenzioso rispetto al compressore a pistone
- Eco-compatibile: basso consumo di olio e bassa contaminazione di olio
- Componenti principali senza manutenzione

/// Key features

- *New generation airend technology*
- *Market-leading power and Free Air Delivery (FAD)*
- *Superior performance over piston compressor*
- *Energy efficient with reduced CO₂ emissions*
- *Quiet operation over piston compressor*
- *Environmentally compliant: low oil consumption and carry over*
- *Maintenance free core components*



/// Prestazioni superiori /// Superior Performance

Il nuovo blocco integrato offre livelli superiori di potenza e volume aria resa (FAD) e rende la gamma Light Silver una scelta leader di mercato per l'aria compressa.

The new integrated block offers higher levels of power and Free Air Delivery (FAD) and makes the Light Silver range a market-leading choice for compressed air.



/// Aria più pulita /// Cleaner air

Con una contaminazione dell'olio inferiore a 6 ppm, i nostri compressori rotativi a vite forniscono un'aria molto più pulita dei compressori a pistone (più di 30 ppm).

With an oil carry-over of less than 6 ppm, our rotary screw compressors deliver much cleaner air than a piston compressors (more than 30 ppm).



/// Rumorosità minima /// Minimal noise

Fino a 20 dB(A) più silenziosi di un compressore a pistone, i compressori rotativi a vite Light Silver di Fiac possono essere collocati vicino al punto di utilizzo (POU).

Up to 20 dB(A) quieter than a piston compressor, Fiac's Light Silver rotary screw compressors can be located close to the point of use (POU).



/// Manutenzione rapida /// Quick maintenance

Design compatto con facile accesso ai componenti principali.
Compact design with easy access to the core components.





LIGHT SILVER LS 4 ÷ 10

Compressori rotativi a vite

Rotary screw compressors

New



Type	Code					LxPxH					
		Pressione d'esercizio max. Max. working pressure	Volume aria resa* Free Air Delivery *	Potenza motore Motor power	Livello sonoro** Noise level **		Peso Weight				
	EAN CODE	bar	psi	l/min	CFM	kW	HP	dB(A)	mm in	kg lb	
LS 4	4116001222	on request	8	116	444	15.7	3	4	69	790 x 610 x 675 31 x 24 x 26.6	95 209
	4116000541	on request	10	145	352	12.4					
LS 6	4116001229	on request	8	116	564	19.9	4.5	6	69	790 x 610 x 675 31 x 24 x 26.6	104 229
	4116000543	on request	10	145	498	17.6					
LS 8	4116001236	on request	8	116	780	27.6	6	8	70	790 x 610 x 675 31 x 24 x 26.6	104 229
	4116000549	on request	10	145	726	25.7					
LS 10	4116001243	on request	8	116	852	30.1	7.5	10	73	790 x 610 x 675 31 x 24 x 26.6	115 254
	4116000552	on request	10	145	840	29.7					

Alimentazione standard 400V/50Hz/3 / Standard input 400V/50Hz/3
Disponibili versioni / Version available: 230V/50Hz/3

* Prestazioni del gruppo rilevate conformemente alla norma ISO1217, Allegato C, ultima edizione
Unit performance measured according to ISO1217, Annex C, latest edition

** Livello sonoro rilevato conformemente alla norma ISO 2151:2004 applicando ISO 9614/2 (metodo dell'intensità del suono). 60 Hz disponibili
Noise level measured according to ISO 2151:2004 using ISO 9614/2 (sound intensity method). 60 Hz available

LIGHT SILVER LS 4/90+90 ÷ 8/90+90

con serbatoio / with tank



Compressori rotativi a vite

Rotary screw compressors



Type	Code						LxPxH					
		<i>EAN CODE</i>	<i>l</i>	<i>bar</i>	<i>psi</i>	<i>l/min</i>	<i>CFM</i>	<i>kW</i>	<i>HP</i>	<i>dB(A)</i>	<i>mm in</i>	<i>kg lb</i>
LS 4 90+90	4116001157	<i>on request</i>	90+90	8	116	444	15.7	3	4	69	1021 x 750 x 1055	199
	4116001159	<i>on request</i>		10	145	352	12.4				40 x 29.5 x 41.5	438
LS 6 90+90	4116001161	<i>on request</i>	90+90	8	116	564	19.9	4.5	6	69	1021 x 750 x 1055	208
	4116001163	<i>on request</i>		10	145	498	17.6				40 x 29.5 x 41.5	459
LS 8 90+90	4116001165	<i>on request</i>	90+90	8	116	780	27.6	6	8	70	1021 x 750 x 1055	208
	4116001167	<i>on request</i>		10	145	726	25.7				40 x 29.5 x 41.5	459

Alimentazione standard 400V/50Hz/3 / Standard input 400V/50Hz/3
 Disponibili versioni / Version available: 230V/50Hz/3

* Prestazioni del gruppo rilevate conformemente alla norma ISO1217, Allegato C, ultima edizione
 Unit performance measured according to ISO1217, Annex C, latest edition

** Livello sonoro rilevato conformemente alla norma ISO 2151:2004 applicando ISO 9614/2 (metodo dell'intensità del suono). 60 Hz disponibili
 Noise level measured according to ISO 2151:2004 using ISO 9614/2 (sound intensity method). 60 Hz available

LIGHT SILVER LS 4/200 ÷ 10/270







con serbatoio / with tank

New

Compressori rotativi a vite

Rotary screw compressors



Type	Code						LxPxH					
			Pressione d'esercizio max. Max. working pressure			Volume aria resa* Free Air Delivery*		Potenza motore Motor power	Livello sonoro** Noise level**	Peso Weight		
	EAN CODE	l	bar	psi	l/min	CFM	kW	HP	dB(A)	mm in	kg lb	
LS 4 200	4116001201	on request	200	8	116	444	15.7	3	4	69	1443 x 610 x 1117	176
	4116000756	on request		10	145	352	12.4				56.8 x 24 x 43.9	388
LS 6 200	4116001208	on request	200	8	116	564	19.9	4.5	6	69	1443 x 610 x 1117	185
	4116000757	on request		10	145	498	17.6				56.8 x 24 x 43.9	408
LS 8 200	4116001215	on request	200	8	116	780	27.6	6	8	70	1443 x 610 x 1118	185
	4116000843	on request		10	145	726	25.7				56.8 x 24 x 44	408
LS 4 270	4116001169	on request	270	8	116	444	15.7	3	4	69	1537 x 610 x 1171	184
	4116001173	on request		10	145	352	12.4				60.5 x 24 x 46.1	406
LS 6 270	4116001177	on request	270	8	116	564	19.9	4.5	6	69	1537 x 610 x 1171	193
	4116001181	on request		10	145	498	17.6				60.5 x 24 x 46.1	425
LS 8 270	4116001185	on request	270	8	116	780	27.6	6	8	70	1537 x 610 x 1171	193
	4116000755	on request		10	145	726	25.7				60.5 x 24 x 46.1	425
LS 10 270	4116001192	on request	270	8	116	852	30.1	7.5	10	73	1537 x 610 x 1171	204
	4116000846	on request		10	145	840	29.7				60.5 x 24 x 46.1	450

Alimentazione standard 400V/50Hz/3 / Standard input 400V/50Hz/3
Disponibili versioni / Version available: 230V/50Hz/3

* Prestazioni del gruppo rilevate conformemente alla norma ISO1217, Allegato C, ultima edizione
Unit performance measured according to ISO1217, Annex C, latest edition

** Livello sonoro rilevato conformemente alla norma ISO 2151:2004 applicando ISO 9614/2 (metodo dell'intensità del suono). 60 Hz disponibili
Noise level measured according to ISO 2151:2004 using ISO 9614/2 (sound intensity method). 60 Hz available

LIGHT SILVER LS 4/90+90 D - 10/270 D



con serbatoio ed essiccatore
with tank and dryer

Compressori rotativi a vite
Rotary screw compressors



Type	Code						LxPxH			
		<i>l</i>	Pressione d'esercizio max. <i>Max. working pressure</i>		Volume aria resa* <i>Free Air Delivery *</i>		Potenza motore <i>Motor power</i>	Livello sonoro** <i>Noise level **</i>	Peso <i>Weight</i>	
	<i>EAN CODE</i>	<i>l</i>	<i>bar</i>	<i>psi</i>	<i>l/min</i>	<i>CFM</i>	<i>kW</i> <i>HP</i>	<i>dB(A)</i>	<i>mm in</i> <i>kg lb</i>	
LS 4 90+90 D	4116001092	<i>on request</i>	90+90	8	116	444	15.7	69	1021 x 750 x 1055	219
	4116001094	<i>on request</i>		10	145	352	12.4			483
LS 6 90+90 D	4116001096	<i>on request</i>	90+90	8	116	564	19.9	69	1021 x 750 x 1055	228
	4116001098	<i>on request</i>		10	145	498	17.6			503
LS 8 90+90 D	4116001100	<i>on request</i>	90+90	8	116	780	27.6	70	1173 x 750 x 1055	228
	4116001102	<i>on request</i>		10	145	726	25.7			503
LS 4 200 D	4116001135	<i>on request</i>	200	8	116	444	15.7	69	1443 x 608 x 1117	196
	4116001139	<i>on request</i>		10	145	352	12.4			432
LS 6 200 D	4116001143	<i>on request</i>	200	8	116	564	19.9	69	1443 x 608 x 1117	205
	4116000548	<i>on request</i>		10	145	498	17.6			452
LS 8 200 D	4116001150	<i>on request</i>	200	8	116	780	27.6	70	1443 x 610 x 1118	205
	4116000844	<i>on request</i>		10	145	726	25.7			452
LS 4 270 D	4116001104	<i>on request</i>	270	8	116	444	15.7	69	1537 x 608 x 1171	204
	4116001108	<i>on request</i>		10	145	352	12.4			450
LS 6 270 D	4116001112	<i>on request</i>	270	8	116	564	19.9	69	1537 x 608 x 1171	213
	4116000758	<i>on request</i>		10	145	498	17.6			470
LS 8 270 D	4116001119	<i>on request</i>	270	8	116	780	27.6	70	1537 x 612 x 1171	213
	4116000845	<i>on request</i>		10	145	726	25.7			470
LS 10 270 D	4116001126	<i>on request</i>	270	8	116	852	30.1	73	1537 x 612 x 1171	224
	4116000554	<i>on request</i>		10	145	840	29.7			494

Alimentazione standard 400V/50Hz/3 / Standard input 400V/50Hz/3
Disponibili versioni / Version available: 230V/50Hz/3

* Prestazioni del gruppo rilevate conformemente alla norma ISO1217, Allegato C, ultima edizione
Unit performance measured according to ISO1217, Annex C, latest edition

** Livello sonoro rilevato conformemente alla norma ISO 2151:2004 applicando ISO 9614/2 (metodo dell'intensità del suono). 60 Hz disponibili
Noise level measured according to ISO 2151:2004 using ISO 9614/2 (sound intensity method). 60 Hz available

NEW SILVER

Compressori rotativi a vite

Rotary screw compressors

Quando un'azienda richiede prestazioni superiori di aria compressa e lo spazio è limitato, la gamma di compressori rotativi a vite New Silver di FIAC è la scelta ideale.

When a business demands superior compressed air performance and space is at a premium, FIAC's New Silver range of rotary screw compressors is the perfect choice.





/// **Caratteristiche principali**

- Potenza e alte prestazioni tra le migliori sul mercato
- Ultima innovazione della tecnologia airend
- Facilità di trasporto, installazione e funzionamento
- Bassa rumorosità e basse vibrazioni
- Design compatto per un punto di utilizzo (POU) più vicino
- Pannello di controllo digitale semplice e affidabile
- Efficienza energetica con emissioni di CO₂ ridotte

Le prestazioni superiori rispetto ai compressori a pistone fanno di New Silver una soluzione ideale per applicazioni industriali e automobilistiche con un continuo fabbisogno di aria compressa in condizioni operative spesso difficili, in cui l'affidabilità della pressione è essenziale.

/// **Key features**

- Market-leading power and high performance
- Latest innovation in airend technology
- Easy mobility, installation and operation
- Low noise and vibration
- Compact design for closer point of use (POU)
- Simple and reliable digital controller
- Energy efficient with reduced CO₂ emissions

Delivering superior performance over piston compressors makes New Silver an ideal solution for automotive and industrial applications requiring continuous demand of compressed air, where operating conditions are often challenging and pressure reliability is crucial.



/// Applicazioni automotive
/// Automotive applications



/// Applicazioni industriali
/// Industrial applications

NEW SILVER NS 3D



/// Panoramica di NS 3D

/// NS 3D overview

- Prestazioni ed efficienza superiori rispetto ai compressori a pistoncini con trasmissione a cinghia
Superior performance and efficiency over belt-driven piston compressor
- Funzionamento silenzioso a meno di 59 dB(A)
Quiet operation as low as 59 dB(A)
- Alta affidabilità e longevità del gruppo per un miglior costo di gestione del ciclo di vita
High reliability and unit longevity delivering improved lifecycle cost of ownership
- Rete aria e utensili resistenti, protetti da corrosione e danneggiamenti
Robust air network and tools protected against corrosion and damage
- Manutenzione rapida, semplice ed economica
Quick, easy and cost-effective maintenance
- Design salva-spazio
Space saving design
- Eco-compatibile
Environmentally compliant

/// Caratteristiche principali

/// Key features

- Tecnologia a vite per compressori di ultima generazione con blocco in alluminio completamente integrato e trasmissione diretta
Latest generation compressor screw technology with fully integrated aluminum block and direct drive transmission
- Pressione massima fino a 10 bar
Maximum pressure up to 10 bar
- Compatto e portatile per facilitarne il trasporto
Compact and portable for easy mobility
- Bassa rumorosità e basse vibrazioni per punto di utilizzo (POU) vicino e tubazione minima
Low noise and vibration for close point of use (POU) and minimum piping
- Funzionamento plug-and-play senza necessità di competenze specifiche
Plug-and-play operation with no expertise required
- La trasmissione altamente efficiente contribuisce all'alta affidabilità e alla facile manutenzione
High efficient direct transmission contributes to high reliability and easy maintenance



/// Facilità di manutenzione

/// Easy maintenance

/// Portatile

/// Portable

/// Design compatto

/// Compact design

NEW SILVER NS 3D

Compressori rotativi a vite
Rotary screw compressors



Type	Code						LxPxH	
		<i>l</i>	Pressione d'esercizio max. Max. working pressure	Volume aria resa* Free Air Delivery*	Potenza motore Motor power	Livello sonoro** Noise level**		Peso Weight
	<i>EAN CODE</i>	<i>l</i>	<i>bar</i> <i>psi</i>	<i>l/min</i> <i>CFM</i>	<i>kW</i> <i>HP</i>	<i>dB(A)</i>	<i>mm</i> <i>in</i>	<i>kg</i> <i>lb</i>
NS D 3 90 W	4152044000	<i>on request</i>	90 C 10 145	280 9.9	2.2 3	59	1105 x 495 x 1085 43.5 x 19.5 x 42.7	112 247
NS D 3 200 W	4152044001	<i>on request</i>	200 C 10 145	280 9.9	2.2 3	59	1430 x 616 x 1268 56.3 x 24.2 x 49.9	160 353
NS D 3 200	4152044002	<i>on request</i>	200 F 10 145	280 9.9	2.2 3	59	1430 x 450 x 1157 56.3 x 17.7 x 45.6	160 353

Avviamento diretto / DOL start up

* Prestazioni del gruppo rilevate in 8,5 bar conformemente alla norma ISO1217, Allegato C, ultima edizione

Unit performance measured in 8,5 bar according to ISO1217, Annex C, latest edition

** Livello sonoro rilevato conformemente alla norma ISO 2151:2004 applicando ISO 9614/2 (metodo dell'intensità del suono).

Noise level measured according to ISO 2151:2004 using ISO 9614/2 (sound intensity method).

Versioni disponibili / Version available: 400/3/50 N - 230/1/60 - 230/3/60 - 230/1/60 - 230/1/60 - 230/1/60 - 230/3/60

60 Hz disponibili / 60 Hz available

NEW SILVER NS 4-20



/// Panoramica di NS 4-20

/// NS 4-20 overview

- Sistema ad aria compressa 3 in 1
3-in-1 compressed air system
- Configurazioni: montato su base | montato su serbatoio | montato su serbatoio + essiccatore
Configurations: Base mounted | Tank mounted | Tank mounted + Dryer
- Separazione verticale dell'olio, ecologica ed innovativa
Innovative eco-friendly vertical oil separation
- Alte prestazioni e basse emissioni di CO₂
High performance and low CO₂ emissions
- Affidabilità superiore per tutto il ciclo di vita del compressore
Superior reliability throughout compressor lifecycle

/// Caratteristiche principali

/// Key features

- Blocco in alluminio completamente integrato
Fully integrated aluminum block
- Separazione verticale dell'olio superiore
Superior vertical oil separation
- Airend compatto di nuova generazione
New generation compact airend
- Motore a basso consumo altamente affidabile
Highly reliable, energy efficient motor
- Bassa rumorosità e basse vibrazioni
Low noise and vibration
- Pannello di controllo digitale semplice e affidabile
Simple and reliable digital controller
- Uno degli ingombri più piccoli presenti sul mercato
One of the smallest footprints on the market
- Manutenzione rapida, semplice ed economica
Quick, easy and cost-effective maintenance



/// Filtrazione dell'olio

/// Oil filtration



/// Controllo del livello dell'olio

/// Oil level check



/// Facilità di manutenzione

/// Easy maintenance

/// Innovazione NS 4-20

/// NS 4-20 Innovation

- Nuovo blocco integrato: **design innovativo realizzato in alluminio**
New Integrated Block: Innovative design made of Aluminum
- Architettura complessa con un numero minimo di componenti e canali incorporati
Complex architecture with minimum parts and internally casted channels
- Film d'olio stabile sulla superficie
Stable oil film on the surface
- Compattezza del circuito dell'olio integrato
Compactness of the integrated oil circuit
- Meno rischi di tutti i tipi di corrosione e meno rischi di formazione di condensa
Less risk of all types of corrosion & Less risk of condensation
- Manutenzione semplice
Simple maintenance



NEW SILVER NS 4-20

Compressori rotativi a vite

Rotary screw compressors

New



Type	Code		Pressione d'esercizio max. Max. working pressure		Volume aria resa* Free Air Delivery *		Potenza motore Motor power		Livello sonoro** Noise level **		LxPxH	Peso Weight
		EAN CODE	bar	psi	l/min	CFM	kW	HP	dB(A)	mm in	kg lb	
NS 4***	4152040004	on request	8	116	470	16.6	3	4	62	805 x 603 x 1020 31.7 x 23.7 x 40.1	147	
	4152040005	on request	10	145	362	12.8					324	
NS 5.5***	4152040006	on request	8	116	594	21.0	4	5.5	63	805 x 603 x 1020 31.7 x 23.7 x 40.1	152	
	4152040007	on request	10	145	511	18.1					335	
NS 7.5	4152040016	on request	8	116	880	31.1	5.5	7.5	67	805 x 603 x 1020 31.7 x 23.7 x 40.1	163	
	4152040017	on request	10	145	770	27.2					359	
NS 10	4152040018	on request	8	116	1038	36.7	7.5	10	69	938 x 708 x 1020 36.9 x 27.9 x 40.1	190	
	4152040019	on request	10	145	965	34.1					419	
NS 10S	4152040487	on request	8	116	1135	40.1	7.5	10	65	938 x 708 x 1020 36.9 x 27.9 x 40.1	206	
	4152040488	on request	10	145	995	35.2					454	
	4152040489	on request	13	188	773	27.3						
NS 15	4152040490	on request	8	116	1610	56.9	11	15	69	938 x 708 x 1020 36.9 x 27.9 x 40.1	217	
	4152040491	on request	10	145	1410	49.8					478	
	4152040492	on request	13	188	1150	40.6						
NS 20	4152040493	on request	8	116	1850	65.4	15	20	71	938 x 708 x 1020 36.9 x 27.9 x 40.1	236	
	4152040494	on request	10	145	1677	59.3					520	
	4152040495	on request	13	188	1326	46.9						

*** Avviamento diretto / DOL start up

* Prestazioni del gruppo rilevate conformemente alla norma ISO1217, Allegato C, ultima edizione
Unit performance measured according to ISO1217, Annex C, latest edition

** Livello sonoro rilevato conformemente alla norma ISO 2151:2004 applicando ISO 9614/2 (metodo dell'intensità del suono).
Noise level measured according to ISO 2151:2004 using ISO 9614/2 (sound intensity method).

Versioni 60 Hz disponibili / Version available 60 Hz

NEW SILVER NS 4-20

con serbatoio / with tank



Compressori rotativi a vite

Rotary screw compressors

Type	Code						LxPxH					
			Pressione d'esercizio max. Max. working pressure		Volume aria resa* Free Air Delivery*		Potenza motore Motor power	Livello sonoro** Noise level**	Peso Weight			
	EAN CODE	l	bar	psi	l/min	CFM	kW	HP	dB(A)	mm in	kg lb	
NS 4***	4152040028	on request	200	8	116	470	16.6	3	4	62	1429 x 573 x 1397	207
	4152040029	on request	200	10	145	362	12.8	3	4	62	56.3 x 22.6 x 55	456
	4152040030	on request	270	8	116	470	16.6	3	4	62	1533 x 573 x 1447	214
	4152040031	on request	270	10	145	362	12.8	3	4	62	60.4 x 22.6 x 57	472
NS 5.5***	4152040032	on request	200	8	116	594	21.0	4	5.5	63	1429 x 573 x 1397	213
	4152040033	on request	200	10	145	511	18.1	4	5.5	63	56.3 x 22.6 x 55	470
	4152040034	on request	270	8	116	594	21.0	4	5.5	63	1533 x 573 x 1447	220
	4152040035	on request	270	10	145	511	18.1	4	5.5	63	60.4 x 22.6 x 57	485
NS 7.5	4152040054	on request	200	8	116	880	31.1	5.5	7.5	67	1429 x 573 x 1397	223
	4152040055	on request	200	10	145	770	27.2	5.5	7.5	67	56.3 x 22.6 x 55	492
	4152040056	on request	270	8	116	880	31.1	5.5	7.5	67	1533 x 573 x 1447	230
	4152040057	on request	270	10	145	770	27.2	5.5	7.5	67	60.4 x 22.6 x 57	507
	4152040058	on request	500	8	116	880	31.1	5.5	7.5	67	1935 x 610.5 x 1606	297
4152040059	on request	500	10	145	770	27.2	5.5	7.5	67	76.2 x 24 x 63.2	655	
NS 10	4152040060	on request	270	8	116	1038	36.7	7.5	10	69	1533 x 678 x 1447	257
	4152040061	on request	270	10	145	965	34.1	7.5	10	69	60.4 x 26.7 x 57	567
	4152040062	on request	500	8	116	1038	36.7	7.5	10	69	1935 x 610.5 x 1606	324
	4152040063	on request	500	10	145	965	34.1	7.5	10	69	76.2 x 24 x 63.2	714
NS 10S	4152040517	on request	270	8	116	1135	40.1	7.5	10	65	1533 x 678 x 1447	274
	4152040518	on request	270	10	145	995	35.2	7.5	10	65	60.4 x 26.7 x 57	604
	4152040519	on request	270	13	188	773	27.3	7.5	10	65	76.2 x 26.7 x 62.1	303
	4152040520	on request	500	8	116	1135	40.1	7.5	10	65	60.4 x 26.7 x 57	668
	4152040521	on request	500	10	145	995	35.2	7.5	10	65	1935 x 678 x 1578	338
	4152040522	on request	500	13	188	773	27.3	7.5	10	65	76.2 x 26.7 x 62.1	745
NS 15	4152040523	on request	270	8	116	1610	56.9	11	15	69	1533 x 678 x 1447	286
	4152040524	on request	270	10	145	1410	49.8	11	15	69	60.4 x 26.7 x 57	631
	4152040525	on request	270	13	188	1150	40.6	11	15	69	76.2 x 26.7 x 62.1	315
	4152040526	on request	500	8	116	1610	56.9	11	15	69	60.4 x 26.7 x 57	694
	4152040527	on request	500	10	145	1410	49.8	11	15	69	1935 x 678 x 1578	350
	4152040528	on request	500	13	145	1150	40.6	11	15	69	76.2 x 26.7 x 62.1	772
NS 20	4152040529	on request	270	8	116	1850	65.4	15	20	71	1533 x 678 x 1447	305
	4152040530	on request	270	10	145	1677	59.3	15	20	71	60.4 x 26.7 x 57	672
	4152040531	on request	270	13	188	1326	46.9	15	20	71	76.2 x 26.7 x 62.1	334
	4152040532	on request	500	8	116	1850	65.4	15	20	71	60.4 x 26.7 x 57	736
	4152040533	on request	500	10	145	1677	59.3	15	20	71	1935 x 678 x 1578	369
	4152040534	on request	500	13	188	1326	46.9	15	20	71	76.2 x 26.7 x 62.1	813

Avviamento diretto / DOL start up

* Prestazioni del gruppo rilevate conformemente alla norma ISO1217, Allegato C, ultima edizione
Unit performance measured according to ISO1217, Annex C, latest edition

** Livello sonoro rilevato conformemente alla norma ISO 2151:2004 applicando ISO 9614/2 (metodo dell'intensità del suono).
Noise level measured according to ISO 2151:2004 using ISO 9614/2 (sound intensity method).

Versioni disponibili / Version available: 230/3/50. 60 Hz disponibili / 60 Hz available

NEW SILVER NS 4-20

con serbatoio ed essiccatore
with tank and dryer

Compressori rotativi a vite

Rotary screw compressors



New

Type	Code						LxPxH					
			Pressione d'esercizio max. Max. working pressure		Volume aria resa* Free Air Delivery *		Potenza motore Motor power	Livello sonoro** Noise level **	Peso Weight			
	EAN CODE		l	bar	psi	l/min	CFM	kW	HP	dB(A)	mm in	kg lb
NS 4 D***	4152040152	on request	200	8	116	470	16.6	3	4	62	1429 x 573 x 1397	246
	4152040153	on request	200	10	145	362	12.8				56.3 x 22.6 x 55	542
	4152040154	on request	270	8	116	470	16.6				1533 x 573 x 1447	253
	4152040155	on request	270	10	145	362	12.8	3	4	62	60.4 x 22.6 x 57	558
NS 5.5 D***	4152040156	on request	200	8	116	594	21.0	4	5.5	63	1429 x 573 x 1397	252
	4152040157	on request	200	10	145	511	18.1				56.3 x 22.6 x 55	556
	4152040158	on request	270	8	116	594	21.0	4	5.5	63	1533 x 573 x 1447	259
	4152040159	on request	270	10	145	511	18.1				60.4 x 22.6 x 57	571
NS 7.5 D	4152040178	on request	200	8	116	880	31.1	5.5	7.5	67	1429 x 573 x 1397	263
	4152040179	on request	200	10	145	770	27.2				56.3 x 22.6 x 55	580
	4152040180	on request	270	8	116	880	31.1	5.5	7.5	67	1533 x 573 x 1447	269
	4152040181	on request	270	10	145	770	27.2				60.4 x 22.6 x 57	593
NS 10 D	4152040182	on request	500	8	116	880	31.1	5.5	7.5	67	1935 x 610.5 x 1606	336
	4152040183	on request	500	10	145	770	27.2				76.2 x 24 x 63.2	741
	4152040184	on request	270	8	116	1038	36.7	7.5	10	69	1533 x 678 x 1447	296
	4152040185	on request	270	10	145	965	34.1				60.4 x 26.7 x 57	653
NS 10S D	4152040186	on request	500	8	116	1038	36.7	7.5	10	69	1935 x 610.5 x 1606	363
	4152040187	on request	500	10	145	965	34.1				76.2 x 24 x 63.2	800
	4152040634	on request	270	8	116	1135	40.1	7.5	10	65	1533 x 678 x 1447	317
	4152040635	on request	270	10	145	995	35.2				60.4 x 26.7 x 57	698
NS 15 D	4152040636	on request	270	13	188	773	27.3				60.4 x 26.7 x 57	347
	4152040637	on request	500	8	116	1135	40.1	7.5	10	65	1935 x 610.5 x 1606	381
	4152040638	on request	500	10	145	995	35.2				76.2 x 24 x 63.2	840
	4152040639	on request	500	13	188	773	27.3					383
NS 20 D	4152040640	on request	270	8	116	1610	56.9	11	15	69	1533 x 678 x 1447	329
	4152040641	on request	270	10	145	1410	49.8				60.4 x 26.7 x 57	725
	4152040642	on request	270	13	188	1150	40.6					358
	4152040643	on request	500	8	116	1610	56.9	11	15	69	1935 x 678 x 1578	789
NS 20 D	4152040644	on request	500	10	145	1410	49.8				76.2 x 26.7 x 62.1	866
	4152040645	on request	500	13	188	1150	40.6					395
	4152040646	on request	270	8	116	1850	65.4	15	20	71	1533 x 678 x 1447	870
	4152040647	on request	270	10	145	1677	59.3				60.4 x 26.7 x 57	348
NS 20 D	4152040648	on request	270	13	188	1326	46.9					767
	4152040649	on request	500	8	116	1850	65.4	15	20	71	1935 x 678 x 1578	377
	4152040650	on request	500	10	145	1677	59.3				60.4 x 26.7 x 57	831
	4152040651	on request	500	13	188	1326	46.9				76.2 x 26.7 x 62.1	412
												908
												414
												913

Avviamento diretto / DOL start up

* Prestazioni del gruppo rilevate conformemente alla norma ISO1217, Allegato C, ultima edizione

Unit performance measured according to ISO1217, Annex C, latest edition

** Livello sonoro rilevato conformemente alla norma ISO 2151:2004 applicando ISO 9614/2 (metodo dell'intensità del suono).

Noise level measured according to ISO 2151:2004 using ISO 9614/2 (sound intensity method).

Versioni disponibili / Version available: 230/3/50. 60 Hz disponibili / 60 Hz available

NEW SILVER NS-20S-30



/// Il compressore tutto in uno

- Sistema ad aria compressa 3 in 1
- Montato su base – Montato su serbatoio – Montato su serbatoio + essiccatore
- Separazione verticale dell'olio, ecologica e innovativa
- Alte prestazioni e basse emissioni di CO₂
- Installazione salva-spazio
- Bassa rumorosità e basse vibrazioni
- Robusto e affidabile
- Manutenzione semplice

/// The all-in-one compressor

- 3-in-1 compressed air system
- Base mounted – Tank mounted – Tank mounted + Dryer
- Innovative eco-friendly vertical oil separation
- High performance and low CO₂ emissions
- Space-saving installation
- Low noise and vibration
- Robust and reliable
- Simple maintenance

/// La soluzione completa di aria compressa

/// Delivering the total compressed air solution



/// Ottimizzazione dell'energia

/// Energy optimization

- Pannello di controllo base 3B per il controllo di aria ed energia
Air Energy Control 3B Basic Controller
- Avvio/arresto da remoto e riavvio automatico
Remote Start/Stop and automatic restart
- Impostazione della temperatura e della pressione
Temperature and pressure setting
- Indicatore delle ore di funzionamento
Running hours indicator
- Avvisi di servizio e di guasto
Service and failure warnings



/// Qualità dell'aria / Air quality

- Separazione dell'olio a 3 stadi altamente efficiente
Highly efficient 3-stage oil separation
- Essiccatore a refrigerazione modificato che consente un POU vicino
Modified refrigerant dryer enabling close POU
- Gas refrigerante R410A
Refrigerant gas R410A
- PDP intorno ai 3°C
PDP around 3°C
- Scarico automatico e intelligente con elettrovalvola, nessuna perdita d'aria
Intelligent automatic drain with solenoid, no air loss



/// Opzioni / Option

- Olio alimentare e filtri coalescenti
Food grade oil and coalescent filters

/// Tecnologia dei compressori a vite progettata per l'industria

/// Screw compressor technology designed for industry

Continuiamo a innovare le nostre soluzioni di aria compressa per soddisfare le esigenze delle aziende in tutti i settori industriali. L'ultima generazione di tecnologia a vite rotante offre maggiori vantaggi rispetto al passato in termini di costi di gestione, sostenibilità, prestazioni e affidabilità.

We continue to innovate our compressed air solutions to meet the demands of businesses in all areas of industry. The latest generation of rotary screw technology delivers greater benefits than ever before, on cost of ownership, sustainability, performance and reliability.

/// Prestazioni superiori

/// Superior performance

Alte prestazioni abbinate a un minore consumo di energia. Il CSM genera più aria e lo fa in modo più efficiente, grazie alla sua tecnologia di compressione superiore.

High performance coupled with lower energy consumption. The CSM generates more air and does so more efficiently thanks to its superior compression technology.

/// Ciclo di servizio migliorato

/// Improved duty cycle

Contrariamente ai compressori a pistone, che richiedono periodi di raffreddamento, i compressori a vite possono essere utilizzati per tutto il giorno, erogando aria compressa su richiesta.

While piston compressors require cool-down periods, screw compressors can be used all day long, providing compressed air on demand.

/// Rumorosità minima

/// Minimal noise

I compressori a pistone presentano tipicamente una rumorosità maggiore di 20 dB(A) rispetto ai compressori rotativi a vite; ciò consente di posizionare le macchine molto più vicine al punto di utilizzo (POU), riducendo così anche le tubazioni.

Piston compressors are typically 20 dB(A) louder than rotary screw compressors, allowing machines to be placed much closer to the point of use (POU), which also reduces piping.

/// Aria più pulita

/// Cleaner air

Con una contaminazione di olio inferiore a 5 ppm, la nostra gamma di compressori a vite genera aria molto più pulita rispetto a un tipico compressore a pistone (più di 30 ppm); è quindi più ecologica e aiuta a proteggere gli strumenti e le attrezzature a valle.

With an oil carry-over of less than 5 ppm, our screw compressor range generates much cleaner air than a typical piston compressor (more than 30 ppm), which is more eco-friendly and helps to protect downstream tools and equipment.

NEW SILVER NS-20S-30

Compressori rotativi a vite

Rotary screw compressors



Type	Code					LxPxH				
		Pressione d'esercizio max. Max. working pressure	Volume aria resa* Free Air Delivery*	Potenza motore Motor power	Livello sonoro** Noise level**		Peso Weight			
	EAN CODE	bar	psi	l/min	CFM	kW	HP	dB(A)	mm in	kg lb
NS 20S	4152028806 on request	8	116	2450	86.6					
	4152028807 on request	10	145	2215	78.3	15	20	67		313
	4152029871 on request	13	188	1797	63					690
NS 25	4152028808 on request	8	116	3000	106					
	4152028809 on request	10	145	2590	91.5	18.5	25	69	1130 x 780 x 1250	328
	4152029872 on request	13	188	2218	78				44.5 x 30.7 x 49.2	723
NS 30	4152028810 on request	8	116	3570	126.1					
	4152028811 on request	10	145	3090	109.2	22	30	70		344
	4152029873 on request	13	188	2673	94					758

* Prestazioni del gruppo rilevate a 7,5 e 9,5 bar, secondo la ISO1217, Allegato C, ultima edizione
Unit performance measured in 7,5 and 9,5 bar according to ISO1217, Annex C, latest edition

** Livello sonoro rilevato conformemente alla norma ISO 2151:2004 applicando ISO 9614/2 (metodo dell'intensità del suono).
Noise level measured according to ISO 2151:2004 using ISO 9614/2 (sound intensity method).

Versioni disponibili / Version available: 208-230-460/3/60 - 230/3/50 - 230/3/60 - 380/3/60 - 575/3/60





NEW SILVER D NS-20S-30

Compressori rotativi a vite

Rotary screw compressors

New



Type	Code					LxPxH				
		Pressione d'esercizio max. Max. working pressure	Volume aria resa* Free Air Delivery *	Potenza motore Motor power	Livello sonoro** Noise level **		Peso Weight			
	EAN CODE	bar	psi	l/min	CFM	kW	HP	dB(A)	mm in	kg lb
NS 20S D	4152028818	on request	8	116	2450	86.6				
	4152028819	on request	10	145	2215	78.3	15	20	67	362
	4152029877	on request	13	188	1797	63				798
NS 25 D	4152028820	on request	8	116	3000	106				
	4152028821	on request	10	145	2590	91.5	18.5	25	69	1400 x 780 x 1250
	4152029878	on request	13	188	2218	78				55.1 x 30.7 x 49.2
NS 30 D	4152028822	on request	8	116	3570	126.1				
	4152028823	on request	10	145	3090	109.2	22	30	70	
	4152029879	on request	13	188	2673	94				393
										866

* Prestazioni del gruppo rilevate a 7,5 e 9,5 bar, secondo la ISO1217, Allegato C, ultima edizione

Unit performance measured in 7,5 e 9,5 bar according to ISO1217, Annex C, latest edition

** Livello sonoro rilevato conformemente alla norma ISO 2151:2004 applicando ISO 9614/2 (metodo dell'intensità del suono).

Noise level measured according to ISO 2151:2004 using ISO 9614/2 (sound intensity method).

Versioni disponibili / Version available: 208-230-460/3/60 - 230/3/50 - 230/3/60 - 380/3/60 - 575/3/60

NEW SILVER NS-20S-30

con serbatoio ed essiccatore
with tank and dryer



Compressori rotativi a vite

Rotary screw compressors



Type	Code						LxPxH	
			Pressione d'esercizio max. Max. working pressure	Volume aria resa* Free Air Delivery*	Potenza motore Motor power	Livello sonoro** Noise level**		Peso Weight
	EAN CODE	l	bar	psi	l/min	CFM	mm in	kg lb
NS 20S D	4152028830	on request	500	8	116	2450	1904 x 780 x 1833 75 x 30.7 x 72.2	588 1296
	4152028831	on request		10	145	2215		
	4152029883	on request		13	188	1797		
NS 25 D	4152028832	on request	500	8	116	3000	1904 x 780 x 1833 75 x 30.7 x 72.2	603 1329
	4152028833	on request		10	145	2590		
	4152029884	on request		13	188	2218		
NS 30 D	4152028834	on request	500	8	116	3570	1904 x 780 x 1833 75 x 30.7 x 72.2	619 1365
	4152028835	on request		10	145	3090		
	4152029885	on request		13	188	2673		

* Prestazioni del gruppo rilevate a 7,5 e 9,5 bar, secondo la ISO1217, Allegato C, ultima edizione

Unit performance measured in 7,5 e 9,5 bar according to ISO1217, Annex C, latest edition

** Livello sonoro rilevato conformemente alla norma ISO 2151:2004 applicando ISO 9614/2 (metodo dell'intensità del suono).

Noise level measured according to ISO 2151:2004 using ISO 9614/2 (sound intensity method).

Versioni disponibili / Version available: 208-230-460/3/60 - 230/3/50 - 230/3/60 - 380/3/60 - 575/3/60

NEW SILVER 41 ÷ 51

Trasmissione a cinghia / *Belt drive*

Compressori d'aria silenziosi rotativi a vite

Silent rotary screw compressors

HIGH EFFICIENCY
MOTOR IE3

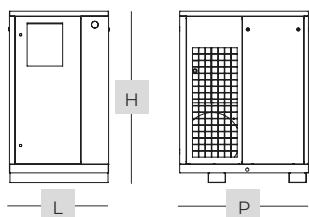

Modulo: solo compressore
Module: only compressor

Type	Code	EAN CODE	🔊 dB (A)	🌀 l/min CFM m ³ /h			📏 bar psi		🌀 BSP	🔌 HP	⚡ kW	LxPxH mm in	📖 kg lb
				l/min	CFM	m ³ /h	bar	psi					
NEW SILVER 41	8090387674	<i>on request</i>		4140	146	248	8	116					
	8090387682	<i>on request</i>	74	3620	128	217	10	145	1"	40	30	920x1195x1590 36,2x47,0x62,6	580 1279
	8090387690	<i>on request</i>		3150	111	189	13	188					
NEW SILVER 51	8090387708	<i>on request</i>		5320	188	319	8	116					
	8090387716	<i>on request</i>	75	4950	175	297	10	145	1"	50	37	920x1195x1590 36,2x47,0x62,6	600 1323
	8090387724	<i>on request</i>		4240	150	254	13	188					

Alimentazione standard 400V/50Hz/3 / Standard input 400V/50Hz/3
Disponibili versioni / Version available: 230V/50Hz/3 - 220V/60Hz/3 - 380V/60Hz/3 - 460V/60Hz/3

NEW SILVER 76 ÷ 101

Trasmissione a cinghia / *Belt drive*

Compressori d'aria silenziosi rotativi a vite

Silent rotary screw compressors

HIGH EFFICIENCY
MOTOR IE3



NEW SILVER 61÷76

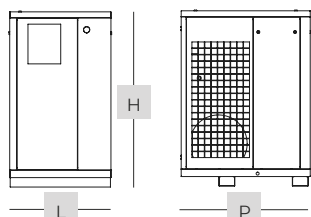

NEW SILVER 101

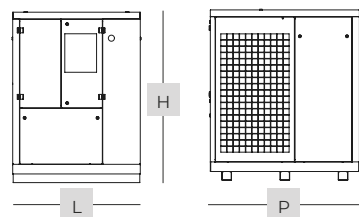

Modulo: solo compressore
Module: only compressor

Type	Code												
		<i>EAN CODE</i>	<i>dB (A)</i>	<i>l/min</i>	<i>CFM</i>	<i>m³/h</i>	<i>bar</i>	<i>psi</i>	<i>BSP</i>	<i>HP</i>	<i>kW</i>	<i>mm in</i>	<i>kg lb</i>
NEW SILVER 61	8090387765	<i>on request</i>		7100	251	426	8	116					
	8090387773	<i>on request</i>	75	6100	215	366	10	145	1 1/2"	60	45	1020x1300x1765	920
	8090387781	<i>on request</i>		5300	187	318	13	188				40,2x51,2x69,5	2028
NEW SILVER 76	8090387799	<i>on request</i>		9100	321	546	8	116					
	8090387807	<i>on request</i>	76	7900	279	474	10	145	1 1/2"	75	55	1020x1300x1765	1000
	8090387815	<i>on request</i>		6600	233	396	13	188				40,2x51,2x69,5	2205
NEW SILVER 101	8090387823	<i>on request</i>		12400	438	744	8	116					
	8090387831	<i>on request</i>	76	10800	381	648	10	145	2"	100	75	1325x1550x1800	1325
	8090387849	<i>on request</i>		9200	325	552	13	188				52,2x61,0x70,9	2921

Alimentazione standard 400V/50Hz/3 / *Standard input 400V/50Hz/3*
Disponibili versioni / *Version available: 380V/60Hz/3 - 460V/60Hz/3*

AIRBLOK

Compressori d'aria silenziati rotativi a vite

Silent rotary screw air compressors

HIGH EFFICIENCY
MOTOR IE3



La serie FIAC di compressori d'aria rotativi a vite con traino a cinghia AIRBLOK 7,5 -150 HP, integra soluzioni tecniche innovative, frutto di un'analisi approfondita delle esigenze industriali moderne, con il conseguente risultato di macchine potenti, affidabili, di semplice utilizzo e con minimi costi di manutenzione.

La disposizione ottimizzata e la scelta di alta qualità dei principali componenti, permette di fornire la migliore qualità dell'aria con la massima efficienza energetica unita ad una elevata silenziosità di funzionamento.

FIAC belt driven rotary screw compressors of AIRBLOK 7,5-150 HP series, integrate technical innovations which are the result of a thorough analysis of modern industrial requirements, resulting in a powerful, reliable, easy to use machines with minimum maintenance.

The excellent layout and the top quality of the main components allows to deliver the very best in air quality with the best energy efficiency combined to a very low noise work.



Fiac Air Energy Control 3

Microprocessore ad architettura industriale sicuro ed efficiente.

Gestione e controllo totale dei parametri funzionali.

Display a cristalli liquidi con visualizzazione istantanea dei parametri durante le operazioni:

- Pressione di lavoro
- Temperatura olio
- Impostazione della pressione max/min.
- Gestione intelligente del ciclo di scarico
- Organizer: cicli di lavoro giornalieri, periodi di inattività.
- Programmazione tempistiche delle manutenzioni.
- Controllo remoto Start/Stop.
- Visualizzazione e registrazione degli allarmi di avvertimento e di stop.
- Gestione di impianti multiunità funzione MASTER/SLAVE.

Fiac Air Energy Control 3

Microprocessor of robust architecture safe and reliable.

Management and total control of the compressor operating parameters.

LCD display Instantaneous parameters displayed during operation:

- *Working pressure*
- *Oil temperature*
- *Max. and min. pressure setting.*
- *Intelligent unload cycle management.*
- *Organizer: program of daily working cycles and periods of inactivity.*
- *Programmed maintenances schedule.*
- *Remote Start/Stop.*
- *Warning and stop alarms display and memorization.*
- *Management of multiunits plant: feature MASTER / SLAVE.*



Componenti elettrici

Motori ad alta efficienza IE3.

Classe di protezione IP55, classe di isolamento F.

Cabina di controllo ventilata.

Electric components

High efficiency motor IE3.

Protection class IP55, insulation Class F.

Ventilated control cabinet.



AIRBLOK BD

Compressori d'aria super silenziosi rotativi a vite con trasmissione a cinghia

Belt drive super silent rotary screw air compressors

HIGH EFFICIENCY
MOTOR IE3



I compressori FIAC rotativi a vite, serie AIRBLOK BD 703-1002, sono caratterizzati da un accoppiamento tra motore elettrico e gruppo vite ad alto rendimento, con bassa velocità di rotazione.

L'utilizzo di pulegge in ghisa ad accoppiamento conico, assicura stabilità nella trasmissione del moto, basse sollecitazioni meccaniche e facilità degli interventi di manutenzione.

La disposizione ottimizzata dei componenti principali oltre a favorire lo scambio termico, l'efficienza del sistema di ventilazione forzata rende inoltre la manutenzione rapida ed economica, quest'ultima coadiuvata dalla facile accessibilità garantita da un sistema di pannelli mobili provvisti di serrature a norma.

Particolare attenzione si è prestata in fase di progettazione per rendere semplice l'installazione.

FIAC rotary screw compressors of the AIRBLOK BD 703-1002 series are characterised by the coupling between the electric motor and high performance air end with optimal rotation speed.

The cast-iron conical coupling pulley ensure the transmission stability, low mechanical stress and easy maintenance operations.

The excellent layout of the easy maintenance the efficiency of the forced ventilation system ensure the heat exchange as well as making maintenance quick and economical thanks to the easy access guaranteed by a system of mobile panels equipped with safety locks.

During the design phase, deep attention was given to make simple machine installation.



Unità di compressione ad alta efficienza

Unità di compressione ad alta efficienza

Air-end progettato internamente con selezione ottimale della quantità di lobo (4/6), il tipo di profilo e le dimensioni del rotore garantiscono:

- Alta resa di aria compressa.
- Ottimale velocità del rotore
- Cuscinetti portanti e di spinta longevi ed efficienti.
- Altissima affidabilità.

High efficiency compression unit

In-house designed air end with optimal selection of lobe quantity (4/6), type of profile and rotor dimensions grant:

- High compressed air capacity.
- Optimum rotors speed.
- Long lived and efficient bearings.
- Very high reliability.



Trasmissione a cinghia

Semplice serraggio della cinghia ruotando le viti (AIRBLOK BD 703-403).

Piastre a scorrimento guidato.

Tensionamento manuale (AIRBLOK BD 402 - 602).

Rapida e sicura sostituzione delle cinghie.

Belt transmission

Simple belt tightening by turning the screws (AIRBLOK BD 703-403).

Guided sliding along plate.

Manual belt tensioning (AIRBLOK BD 502-602).

Quick and safe belt maintenance.



Efficace elettroventola radiale

Silenziosità.

Potenza.

Elevata prevalenza.

Elevato ricambio d'aria all'interno del compressore.

Powerful radial electrofan

Silent.

Powerful.

High prevalence.

High air exchange inside the cabinet.

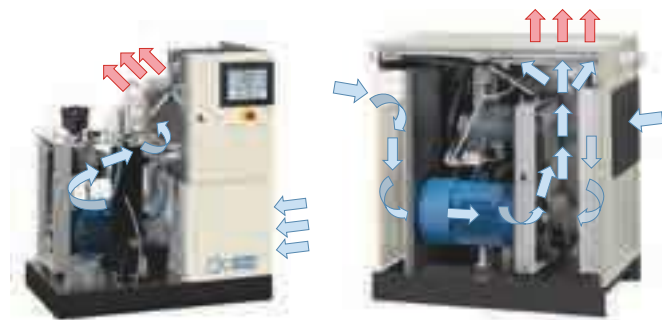

Sistema di ventilazione e raffreddamento

Radiatori aria/olio in alluminio ad ampia superficie radiante.

Sistema di ventilazione che garantisce una corretta refrigerazione dei circuiti fluidodinamici.

Limitato incremento della temperatura dell'aria compressa in uscita rispetto alla temperatura ambiente.

Prefiltro a fibre intrecciate estraibile per facile pulizia.

Efficient cooling system and ventilation

Aluminium cooler with large radiating surfaces.

Ventilation system keep the fluid dynamic circuits correctly cooled.

Removable fiber crossed pre-filter for easy cleaning.

Limited outlet compressed air temperature respect to ambient temperature.



Efficace sistema di separazione olio a 3 stadi

Separazione acqua/olio mediante centrifugazione nel serbatoio separatore.

Separazione gravitazionale attraverso inversione della direzione del flusso.

Cartuccia o filtro coalescente ad alta efficienza.

Optimized separation system: 3 stages

Separation oil/air by centrifugal force in the separator tank.

Gravitational separation through reversal of flow direction.

High efficiency coalescent in cartridge.

AIRBLOK BD 73 ÷ 403

Trasmissione a cinghia / *Belt drive*

Compressori d'aria super silenziosi rotativi a vite con trasmissione a cinghia

Belt drive super silent rotary screw air compressors

HIGH EFFICIENCY
MOTOR IE3

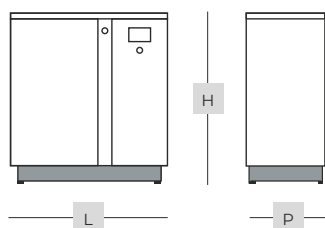

///
AIRBLOK 73 ÷ 203

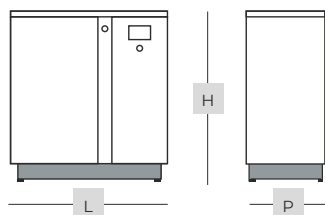

///
AIRBLOK 253 ÷ 403



Type	Code							LxPxH					
	EAN CODE	dB (A)	l/min	CFM	m ³ /h	bar	psi	BSP	HP	kW	mm in	kg lb	
AIRBLOK 73 BD	4152026070	on request	62	880	31.1	52,8	8	116	3/4"	7,5	5,5	1065x615x1070	241
	4152026071	on request		700	24.7	42,0	10	145				41.9x24.2x42.1	531
AIRBLOK 103 BD	4152026072	on request		1240	43.8	74,4	8	116				1065x615x1070	246
	4152026073	on request	63	1080	38.1	64,8	10	145	3/4"	10	7,5	1065x615x1070	542
	4152026074	on request		830	29.3	49,8	13	188				41.9x24.2x42.1	
AIRBLOK 153 BD	4152026075	on request		1675	59.2	100,5	8	116				1065x615x1070	266
	4152026076	on request	65	1510	53.3	90,6	10	145	3/4"	15	11	1065x615x1070	586
	4152026077	on request		1210	42.7	72,6	13	188				41.9x24.2x42.1	
AIRBLOK 203 BD	4152026232	on request		2330	82.3	139,8	8	116				1065x615x1070	270
	4152026233	on request	67	2110	74.5	126,6	10	145	3/4"	20	15	1065x615x1070	595
	4152026234	on request		1690	59.7	101,4	13	188				41.9x24.2x42.1	
AIRBLOK 253 BD	4152026235	on request		3110	109.8	186,6	8	116				1130x780x1220	361
	4152026236	on request	69	2720	96.1	163,2	10	145	1"	25	18,5	1130x780x1220	796
	4152026237	on request		2300	81.2	138,0	13	188				44.5x30.7x48.0	
AIRBLOK 303 BD	4152026238	on request		3650	128.9	219,0	8	116				1130x780x1220	377
	4152026239	on request	70	3240	114.4	194,4	10	145	1"	30	22	1130x780x1220	831
	4152026240	on request		2770	97.8	166,2	13	188				44.5x30.7x48.0	
AIRBLOK 403 BD	4152026394	on request		4326	152.8	259,6	8	116				1130x780x1220	405
	4152026395	on request	71	3900	137.7	234,0	10	145	1"	40	30	1130x780x1220	893
	4152026396	on request		3436	121,3	206,2	13	188				44.5x30.7x48.0	

Alimentazione standard 400V/50Hz/3 / Standard input 400V/50Hz/3

Versioni 60 Hz disponibili / Version available 60 Hz

AIRBLOK BD DRY

Trasmissione a cinghia / *Belt drive*

Compressori d'aria silenziosi rotativi a vite con trasmissione a cinghia con essiccatore integrato

Belt drive silent rotary screw air compressors with integrated dryer

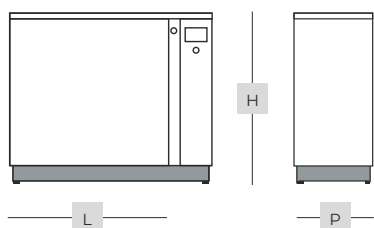

AIRBLOK 73 ÷ 203 BD

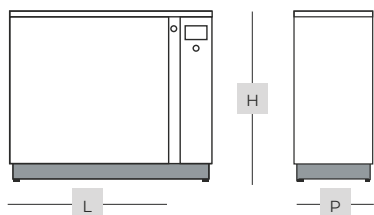

AIRBLOK 253 ÷ 403 BD



Soluzione Airblok per aria compressa: compressore rotativo a vite con essiccatore ad aria serie TDRY a ciclo frigorifero integrato, scarico condensa automatico e valvola e filtro ad aria coalescente ad alta efficienza.

Airblok solution for treated compressed air: rotary screw compressor with integrated refrigerator air dryer TDRY series, automatic condensate drain valve and high-efficient coalescent air filter.

Type	Code		🔊	⚙️	🕒	🌀	🔧	📏	📏	📏	LxPxH	📦	
	EAN CODE	dB (A)	l/min	CFM	m ³ /h	bar	psi	BSP	HP	kW	mm in	kg lb	
AIRBLOK 73 BD DRY	4152026078	on request	62	880	31.1	52,8	8	116	3/4"	7,5	5,5	1065x615x1070	268
	4152026079	on request		700	24.7	42,0	10	145				41.9x24.2x42.1	591
AIRBLOK 103 BD DRY	4152026080	on request	63	1240	43.8	74,4	8	116	3/4"	10	7,5	1065x615x1070	276
	4152026081	on request		1080	38.1	64,8	10	145				41.9x24.2x42.1	608
	4152026082	on request		830	29.3	49,8	13	188					
AIRBLOK 153 BD DRY	4152026083	on request	65	1675	59.2	100,5	8	116	3/4"	15	11	1065x615x1070	296
	4152026084	on request		1510	53.3	90,6	10	145				41.9x24.2x42.1	653
	4152026085	on request		1210	42.7	72,6	13	188					
AIRBLOK 203 BD DRY	4152026241	on request	67	2330	82.3	139,8	8	116	3/4"	20	15	1065x615x1070	297
	4152026242	on request		2110	74.5	126,6	10	145				41.9x24.2x42.1	655
	4152026243	on request		1690	59.7	101,4	13	188					
AIRBLOK 253 BD DRY	4152026244	on request	69	3110	109.8	186,6	8	116	1"	25	18,5	1585x780x1220	434
	4152026245	on request		2720	96.1	163,2	10	145				62.4x30.7x48	957
	4152026246	on request		2300	81.2	138,0	13	188					
AIRBLOK 303 BD DRY	4152026247	on request	70	3650	128.9	219,0	8	116	1"	30	22	1585x780x1220	450
	4152026248	on request		3240	114.4	194,4	10	145				62.4x30.7x48	992
AIRBLOK 403 BD DRY	4152026249	on request	71	2770	97.8	166,2	13	188	1"	40	30	1585x780x1220	478
	4152026397	on request		4326	152.8	259,6	8	116				62.4x30.7x48	1054
	4152026398	on request		3900	137.7	234,0	10	145					
	4152026399	on request		3436	121,3	206,2	13	188					

Alimentazione standard 400V/50Hz/3 / Standard input 400V/50Hz/3

Versioni 60 Hz disponibili / Version available 60 Hz

AIRBLOK DR

Compressori d'aria rotativi a vite super silenziosi con trasmissione ad ingranaggi

Gear drive super silent rotary screw air compressors

HIGH EFFICIENCY
MOTOR IE3



I compressori FIAC rotativi a vite con trasmissione ad ingranaggi della serie AIRBLOK DR sono la risposta concreta ai requisiti del mondo dell'aria compressa sempre esigenti.

L'eliminazione delle perdite di trasmissione, la bassa velocità dei rotori, l'uso di componenti di massima affidabilità e l'elettronica Air Energy Control 3+ garantiscono una lunga vita senza problemi e al minor costo d'esercizio.

FIAC rotary screw gear drive compressors of the AIRBLOK DR series are the concrete answer at the requirements of compressed air world ever exigent.

The elimination of transmission losses, lower air end rotors speed, the use of components of maximum reliability and the electronic Air Energy Control 3+ allow the long life time without problems and the minimum operation cost.



Unità di compressione ad alta efficienza

La scelta ottimale del numero dei lobi, del tipo di profilo e delle dimensioni dei rotori consente:

- Alta resa di aria compressa.
- Ottima velocità di rotazione.
- Cuscinetti portanti e di spinta longevi ed efficienti.
- Altissima affidabilità.

High efficiency compression unit

In-house designed air end with optimal selection of lobe quantity, type of profile and rotor dimensions grant:

- *High compressed air capacity.*
- *Optimum rotors speed.*
- *Long lived and efficient bearings.*
- *Very high reliability.*



Efficace sistema di separazione olio a 3 stadi

Separazione acqua/olio mediante centrifuga nel serbatoio separatore.

Separazione gravitazionale attraverso

inversione della direzione del flusso.

Cartuccia o filtro coalescente ad alta efficienza.

Optimized separation system: 3 stages

Separation oil/air by centrifugal force in the separator tank.

Gravitational separation through reversal of flow direction.

High efficiency coalescent in cartridge.



Regolatore di aspirazione

Valvola a farfalla a comando elettropneumatico.

Valvola automatica di non-ritorno incorporata.

Totale eliminazione di ritorno d'olio all'interno del filtro.

Suction valve regulator

Electro-pneumatically butterfly valve.

Incorporated automatic non-return valve.

Total elimination of troublesome oil return problems within air filter.



Efficace elettroventola radiale

Silenziosità.

Potenza.

Bassa velocità periferica.

Elevata prevalenza.

Elevato ricambio d'aria in cabina.

Powerful radial electrofan

Silent.

Powerful.

Low peripheral speed.

High prevalence.

High air exchange in cabinet.



Trasmissione a cinghia LESS LOSS

Ingranaggi precisamente lavorati

Trasmissione con minima perdita di potenza.

Nessuna manutenzione ordinaria

Silenzioso

Riduzione significativa dei carichi sull'albero.

LESS LOSS transmission

Precisely machined gears

Transmission with minimum loss of power.

No ordinary maintenance.

Noise less.

Significant reduction of loads on the shaft.

AIRBLOK DR 403 ÷ 1003

Trasmissione diretta / *Direct drive*

Compressori d'aria super silenziosi rotativi a vite con trasmissione diretta

Direct drive super silent rotary screw air compressors

HIGH EFFICIENCY
MOTOR IE3

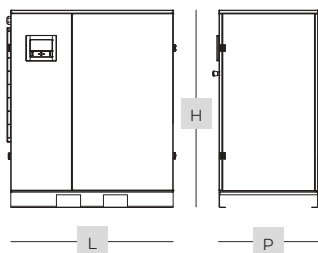

///
AIRBLOK DR 403 ÷ 603

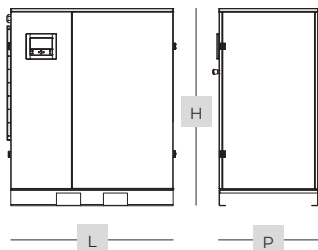

///
AIRBLOK DR 753 ÷ 1003



Type	Code										LxPxH		
		EAN CODE	dB (A)	l/min	CFM	m ³ /h	bar	psi	BSP	HP	kW	mm in	kg lb
AIRBLOK 403 DR 8,5	4152035129	on request		5130	181	308	8	123					
AIRBLOK 403 DR 10	4152035130	on request	72	4560	161	274	9,5	138	1 1/4"	40	30	1330x830x1555 52.4x32.7x61.2	589 1299
AIRBLOK 403 DR 13	4152035131	on request		4020	142	241	12,5	181					
AIRBLOK 503 DR 8,5	4152035133	on request		6090	215	365	8	123					
AIRBLOK 503 DR 10	4152035134	on request	73	5700	201	342	9,5	138	1 1/4"	50	37	1330x830x1555 52.4x32.7x61.2	610 1345
AIRBLOK 503 DR 13	4152035135	on request		5160	182	310	12,5	181					
AIRBLOK 603 DR 8,5	4152035137	on request		7260	256	436	8	123					
AIRBLOK 603 DR 10	4152035138	on request	75	6660	235	400	9,5	138	1 1/4"	60	45	1330x830x1555 52.4x32.7x61.2	629 1387
AIRBLOK 603 DR 13	4152035139	on request		5820	206	349	12,5	181					
		on request	75	9300	328	558	8	123					
AIRBLOK 753 DR	8152981679	on request	74	8658	306	519	9,5	138	2"	75	55	1692x1060x1630 66.6x41.7x64.2	1130 2491
		on request		7452	263	447	13	188					
		on request	78	11820	417	709	8	123					
AIRBLOK 1003 DR	8152950887	on request	77	10800	381	648	10	145	2"	100	75	1692x1060x1630 66.6x41.7x64.2	1317 2903
		on request		9708	343	582	13	188					

Alimentazione standard 400V/50Hz/3 / Standard input 400V/50Hz/3

Versioni 60 Hz disponibili / Version available 60 Hz

AIRBLOK DR 1253 ÷ 1503

Trasmissione diretta / *Direct drive*

Compressori d'aria super silenziosi rotativi a vite con trasmissione diretta

Direct drive super silent rotary screw air compressors

HIGH EFFICIENCY
MOTOR IE3



Type	Code						LxPxH						
	<i>EAN CODE</i>	<i>dB (A)</i>	<i>l/min</i>	<i>CFM</i>	<i>m³/h</i>	<i>bar</i>	<i>psi</i>	<i>BSP</i>	<i>HP</i>	<i>kW</i>	<i>mm in</i>	<i>kg lb</i>	
AIRBLOK 1253 DR	<i>on request</i>	<i>on request</i>	15960	564	958	7,5	108				1860x1060x1630	1600	
	8152950311	<i>on request</i>	76	14100	498	846	10	145	2"	125	90	73.2x41.7x64.2	3527
	<i>on request</i>	<i>on request</i>	12020	424	721	13	188						
AIRBLOK 1503 DR	8152950755	<i>on request</i>	19680	695	1181	7,5	108						
	<i>on request</i>	<i>on request</i>	73	17880	631	1073	10	145	2"	150	110	2333x1060x1630	1830
	<i>on request</i>	<i>on request</i>	15120	534	907	13	188				91.9x41.7x64.2	4034	

Alimentazione standard 400V/50Hz/3 / *Standard input 400V/50Hz/3*

Versioni 60 Hz disponibili / *Version available 60 Hz*

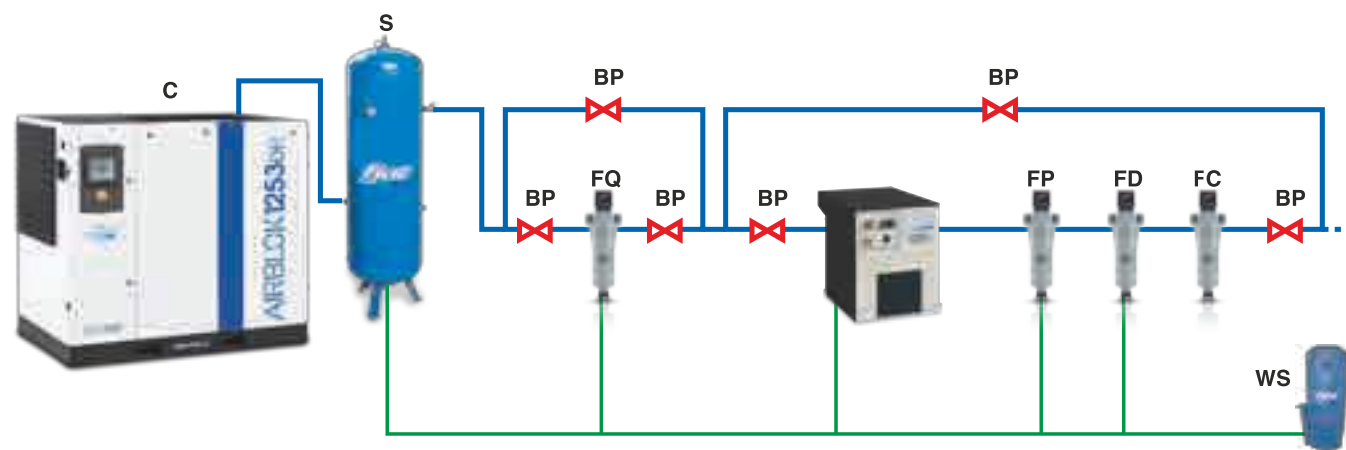

- C** = Compressore rotativo a vite / *Rotary screw compressor*
- S** = Serbatoio d'aria / *Air receiver*
- BP** = Bypass (Consente l'esclusione di parte di installazione per un'eventuale manutenzione) / *(This allows you to shut-off part of the installation for possible maintenance requirements)*

- FQ** = Filtro ad intercettazione / *Interception filter*
- FP/FD** = Filtro a coalescenza / *Coalescence filter*
- FC** = Filtro a carbone attivo / *Activated carbon filter*
- WS** = Watersep (Separatore olio/acqua, garantisce una separazione totale) / *(The oil/water separator guarantees total separation)*

AIRBLOK DR 403 ÷ 603 DRY

Trasmissione diretta / *Direct drive*

Compressori d'aria super silenziosi rotativi a vite con trasmissione diretta e asciugatore integrato

Direct drive super silent rotary screw air compressors with Integrated Dryer

HIGH EFFICIENCY
MOTOR IE3

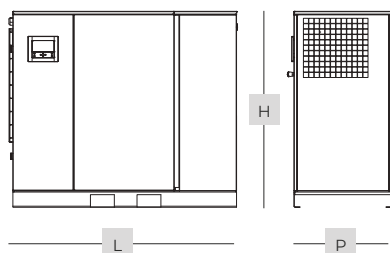

Type	Code												
		EAN CODE	dB (A)	l/min	CFM	m ³ /h	bar	psi	BSP	HP	kW	mm in	kg lb
AIRBLOK 403 DR 8,5	4152035177	on request		5130	181	308	8	123					
AIRBLOK 403 DR 10	4152035178	on request	72	4560	161	274	9,5	138	1 1/4"	40	30	1330x830x1555 52.4x32.7x61.2	589 1299
AIRBLOK 403 DR 13	4152035179	on request		4020	142	241	12,5	181					
AIRBLOK 503 DR 8,5	4152035181	on request		6090	215	365	8	123					
AIRBLOK 503 DR 10	4152035182	on request	73	5700	201	342	9,5	138	1 1/4"	50	37	1330x830x1555 52.4x32.7x61.2	610 1345
AIRBLOK 503 DR 13	4152035183	on request		5160	182	310	12,5	181					
AIRBLOK 603 DR 8,5	4152035185	on request		7260	256	436	8	123					
AIRBLOK 603 DR 10	4152035186	on request	75	6660	235	400	9,5	138	1 1/4"	60	45	1330x830x1555 52.4x32.7x61.2	629 1387
AIRBLOK 603 DR 13	4152035187	on request		5820	206	349	12,5	181					

Alimentazione standard 400V/50Hz/3 / Standard input 400V/50Hz/3

Versioni 60 Hz disponibili / Version available 60 Hz



AIRBLOK Inverter

Compressori d'aria super silenziosi rotativi a vite con inverter

Super silent rotary screw air compressors with speed drive control

HIGH EFFICIENCY
MOTOR IE3



Tecnologia a inverter

I costi energetici ed i costi di manutenzione possono nell'insieme superare notevolmente la spesa dell'investimento iniziale.

La serie AIRBLOK SD, in particolare in impianti con consumo d'aria fluttuante, assicura l'abbattimento dei costi energetici in quanto è in grado di regolare la velocità di rotazione del motore elettrico, quindi la velocità del gruppo vite, in funzione del consumo aziendale di aria compressa.

Il compressore con inverter consente di mantenere la proporzionalità tra consumo energetico e consumo di aria, avvicinando il suo rendimento a quello ideale.

Dai grafici rappresentati di seguito, risulta evidente come l'energia consumata dal compressore con inverter è strettamente legata alla quantità di aria compressa richiesta, mentre nel sistema on/off manca una stretta correlazione tra i due valori.

Speed drive control

The combination of energy and maintenance costs may be considerably higher than the initial investment cost.

The AIRBLOK SD series, especially in plants with fluctuating air consumptions, ensures the reduction of energy costs because it can adjust the running speed of the electric motor and therefore the speed of the screw unit, based on the factory's consumption of compressed air.

The speed drive controlled compressor maintains the energy consumption and the air consumption proportioned, thus ensuring ideal performance.

From the following graphs, it is clear that the energy used by the speed drive control compressor depends on the quantity of compressed air requested, while in the on/off system there is no correlation between the two values.

Senza inverter
Without speed drive control

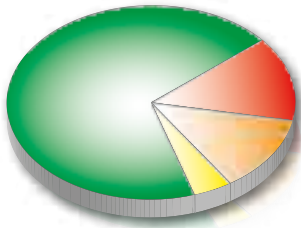

Con inverter
With speed drive control

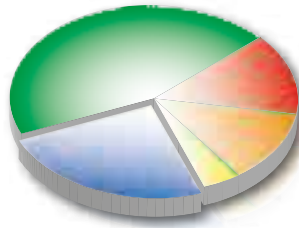

- Consumo di energia / Energy consumption
- Manutenzione / Maintenance
- Investimento / Investment
- Installazione / Installation
- Risparmio medio di energia pari al 35%
Medium energy saving 35%

Calcolate il vostro risparmio (x)

Diversi studi hanno dimostrato che il tipico utilizzo dei compressori a vite è tra il 50% e il 70%. Nelle tabelle potete trovare i valori di energia consumata in percentuale relativi al reale utilizzo dei compressori con avviamento stella/triangolo e con azionamento con inverter. Con un semplice calcolo potete conoscere il vostro risparmio scegliendo un compressore a vite AIRBLOK SD.

$$x = T \cdot C \cdot P \cdot \frac{L}{E} + M + K$$

T = tempo totale di lavoro (n°ore di lavoro/giorno - n°giorni all'anno - 5 anni)
total working time (n° working hours per day - n° working day per years - 5 year)

C = costo energia kW/ora / energy cost kWh

P = potenza in kW del compressore / compressor kw power

L = percentuale energia consumata / percentage of energy consumption

E = efficienza del motore / motor efficiency

M = costo manutenzione per 5 anni / cost of maintenance per 5 years

K = costo dell'investimento / cost of investment

Plan your saving (x)

Several studies have shown that typical screw compressor load overtime to be 50-70%. on table above are indicated the value of energy consumption in percentage for real use of compressors star/delta start and speed drive control by inverter.

By a simple calculation, you can know your saving using a compressor AIRBLOK SD.



Richiesta aria / Air requirement

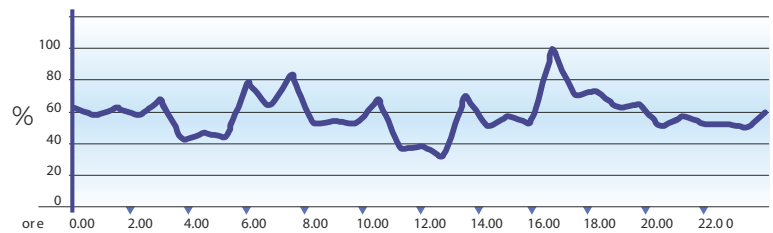

Fiac Air Energy Control 3+

Microprocessore ad architettura industriale sicuro ed efficiente. Gestione e controllo totale dei parametri funzionali.

Fiac Air Energy Control 3+

Microprocessor of robust architecture safe and reliable. Management and total control of the compressor operating parameters.

Potenza consumata
Power consumption

per compressore standard - efficienza motore 85-90%
for D.O.L. compressors - motor efficiency 85-90%

LOAD	100	90	80	70	60	50	40
POWER	100%	97%	94%	91%	88%	85%	82%

per compressore con inverter - efficienza motore 94%
for speed drive compressors - motor efficiency 94%

LOAD	100	90	80	70	60	50	40
POWER	100%	89%	78%	68%	57%	47%	37%

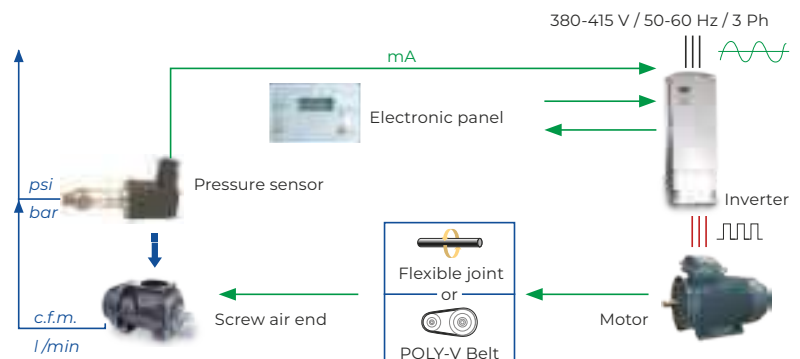

AIRBLOK BD/SD 103 ÷ 403 Inverter

Trasmissione a cinghia / Belt drive

Compressori d'aria super silenziosi rotativi a vite con inverter

Super silent rotary screw air compressors with speed drive control

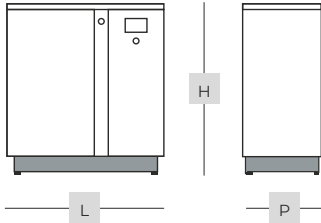

AIRBLOK 103 ÷ 203

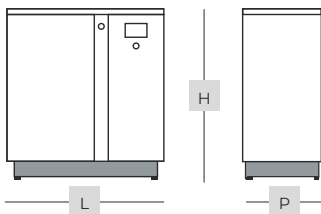

AIRBLOK 253 ÷ 403



Type	Code	EAN CODE	🔊 dB (A)	🌀 min			🌀 max			🕒 bar	🕒 psi	🕒 BSP	🕒 HP	🕒 kW	LxPxH	
				l/min	CFM	m ³ /h	l/min	CFM	m ³ /h						mm in	kg lb
AIRBLOK 103 BD-SD 5-13	4152026102	on request	125	4.4	7,5	1200	42.4	72,0	7,5	109					1065x615x1095	255
		on request	63	335	11.8	20,1	1040	36.7	62,4	9,5	138	3/4"	10	7,5	41.9x24.2x43.1	562
		on request	415	14.7	24,9	825	29.1	49,5	12,5	181						
AIRBLOK 153 BD-SD 5-13	4152026103	on request	380	13.4	22,8	1750	61.8	105,0	7,5	109					1065x615x1095	275
		on request	65	410	14.5	24,6	1440	50.9	86,4	9,5	138	3/4"	15	11	41.9x24.2x43.1	606
		on request	450	15.9	27,0	1200	42.4	72,0	12,5	181						
AIRBLOK 203 BD-SD 5-10	4152026268	on request	620	21.9	37,2	2310	81.6	138,6	7,5	109					1065x615x1095	280
		on request	670	23.7	40,2	1990	70.3	119,4	9,5	138	3/4"	20	15	41.9x24.2x43.1	617	
AIRBLOK 203 BD-SD 5-13	4152026269	on request	485	17.1	29,1	1865	65.9	111,9	9,5	138					1065x615x1095	280
		on request	610	21.5	36,6	1725	60.9	103,5	12,5	181	3/4"	20	15	41.9x24.2x43.1	617	
AIRBLOK 253 BD-SD 5-10	4152026270	on request	575	20.3	34,5	2935	103.6	176,1	7,5	109					1130x780x1220	370
		on request	770	27.2	46,2	2615	92.3	156,9	9,5	138	1"	25	18,5	44.5x30.7x48	816	
AIRBLOK 253 BD-SD 5-13	4152026271	on request	490	17.3	29,4	2465	87.1	147,9	9,5	138					1130x780x1220	370
		on request	610	21.5	36,6	2155	76.1	129,3	12,5	181	1"	25	18,5	44.5x30.7x48	816	
AIRBLOK 303 BD-SD 5-10	4152026272	on request	625	22.1	37,5	3390	119.7	203,4	7,5	109					1130x780x1220	400
		on request	865	30.5	51,9	3080	108.8	184,8	9,5	138	1"	30	22	44.5x30.7x48	882	
AIRBLOK 303 BD-SD 5-13	4152026273	on request	530	18.7	31,8	3050	107.7	183,0	9,5	138					1130x780x1220	400
		on request	755	26.7	45,3	2510	88.6	150,6	12,5	181	1"	30	22	44.5x30.7x48	882	
AIRBLOK 403 BD-SD 5-10	4152026406	on request	1456	51.4	87,4	4400	155.4	264,0	7,5	109					1130x780x1220	447
		on request	1804	63.7	108,2	3997	141.2	239,8	9,5	138	1"	40	30	44.5x30.7x48	985	
AIRBLOK 403 BD-SD 5-13	4152026407	on request	1600	56.5	96,0	3792	133.9	227,5	9,5	138					1130x780x1220	447
		on request	1347	47.6	80,8	3245	114.6	194,7	12,5	181	1"	40	30	44.5x30.7x48	985	

Alimentazione standard 400V/50Hz/3 / Standard input 400V/50Hz/3

Versioni 60 Hz disponibili / Version available 60 Hz

AIRBLOK BD/SD DRY 103 ÷ 403

Inverter 

Trasmissione a cinghia / Belt drive



Compressori d'aria silenziosi rotativi a vite con trasmissione a cinghia con essiccatore integrato

Belt drive silent rotary screw air compressors with integrated dryer

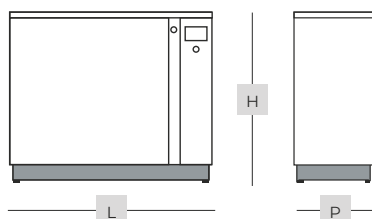

AIRBLOK 103 ÷ 203

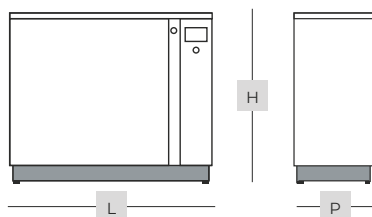

AIRBLOK 253 ÷ 403



Type	Code	EAN CODE	🔊 dB (A)	🔊 min			🔊 max			🕒 bar	🕒 psi	🕒 BSP	🕒 HP	🕒 kW	LxPxH	
				l/min	CFM	m ³ /h	l/min	CFM	m ³ /h						mm in	kg lb
AIRBLOK 103 BD-SD DRY 5-13	4152026104	on request	125	4.4	7.5	1200	42.4	72.0	7.5	109						
		on request	63	335	11.8	20.1	1040	36.7	62.4	9.5	138	3/4"	10	7.5	1065x615x1095	285
		on request	415	14.7	24.9	825	29.1	49.5	12.5	181					41.9x24.2x43.1	628
AIRBLOK 153 BD-SD DRY 5-13	4152026105	on request	380	13.4	22.8	1750	61.8	105.0	7.5	109						
		on request	65	410	14.5	24.6	1440	50.9	86.4	9.5	138	3/4"	15	11	1065x615x1095	305
		on request	450	15.9	27.0	1200	42.4	72.0	12.5	181					41.9x24.2x43.1	672
AIRBLOK 203 BD-SD DRY 5-10	4152026274	on request	620	21.9	37.2	2310	81.6	138.6	7.5	109						
		on request	67	670	23.7	40.2	1990	70.3	119.4	9.5	138	3/4"	20	15	1065x615x1095	307
AIRBLOK 203 BD-SD DRY 5-13	4152026275	on request	485	17.1	29.1	1865	65.9	111.9	9.5	138						
		on request	67	610	21.5	36.6	1725	60.9	103.5	12.5	181	3/4"	20	15	1065x615x1095	307
AIRBLOK 253 BD-SD DRY 5-10	4152026276	on request	575	20.3	34.5	2935	103.6	176.1	7.5	109						
		on request	69	770	27.2	46.2	2615	92.3	156.9	9.5	138	1"	25	18.5	1585x780x1220	445
AIRBLOK 253 BD-SD DRY 5-13	4152026277	on request	490	17.3	29.4	2465	87.1	147.9	9.5	138						
		on request	69	610	21.5	36.6	2155	76.1	129.3	12.5	181	1"	25	18.5	1585x780x1220	445
AIRBLOK 303 BD-SD DRY 5-10	4152026278	on request	625	22.1	37.5	3390	119.7	203.4	7.5	109						
		on request	70	865	30.5	51.9	3080	108.8	184.8	9.5	138	1"	30	22	1585x780x1220	490
AIRBLOK 303 BD-SD DRY 5-13	4152026279	on request	530	18.7	31.8	3050	107.7	183.0	9.5	138						
		on request	70	755	26.7	45.3	2510	88.6	150.6	12.5	181	1"	30	22	1585x780x1220	490
AIRBLOK 403 BD-SD DRY 5-10	4152026408	on request	1456	51.4	87.4	4400	155.4	264.0	7.5	109						
		on request	71	1804	63.7	108.2	3997	141.2	239.8	9.5	138	1"	40	30	1585x780x1220	520
AIRBLOK 403 BD-SD DRY 5-13	4152026409	on request	1600	56.5	96.0	3792	133.9	227.5	9.5	138						
		on request	71	1347	47.6	80.8	3245	114.6	194.7	12.5	181	1"	40	30	1585x780x1220	520

Alimentazione standard 400V/50Hz/3 / Standard input 400V/50Hz/3

Versioni 60 Hz disponibili / Version available 60 Hz







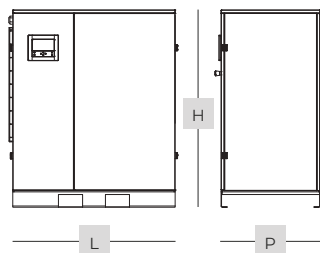

AIRBLOK DR/SD 403 ÷ 1003 Inverter

Trasmissione diretta / *Direct drive*

Compressori d'aria super silenziosi rotativi a vite con inverter

Super silent rotary screw air compressors with speed drive control



Type	Code	EAN CODE	 dB (A)	 min			 max			 bar	 psi	 BSP	 HP	 kW	LxPxH mm in	 kg lb
				l/min	CFM	m ³ /h	l/min	CFM	m ³ /h							
AIRBLOK 403 DR-SD 4-10	4152035140	on request		1422	50	85	5304	187	318	7	102				1330x830x1555 52.4x32.7x61.2	605 1334
		on request	72	1536	54	92	5100	180	306	8	116	1 1/4"	40	30		
		on request		1788	63	107	4566	161	274	9,5	138					
AIRBLOK 403 DR-SD 4-13	4152035143	on request	72	2232	79	134	3750	132	225	12,5	188	1 1/4"	40	30	1330x830x1555 52.4x32.7x61.2	605 1334
AIRBLOK 503 DR-SD 4-10	4152035141	on request		1812	63	108	6678	235	400	7	102				1330x830x1555 52.4x32.7x61.2	626 1380
		on request	73	1986	70	119	6162	217	369	8	116	1 1/4"	50	37		
		on request		2280	81	137	5712	196	333	9,5	145					
AIRBLOK 503 DR-SD 4-13	4152035144	on request	73	2280	74	125	4542	160	273	12,5	188	1 1/4"	50	37	1330x830x1555 52.4x32.7x61.2	626 1380
AIRBLOK 603 DR-SD 4-10	4152035142	on request		1830	64	109	7435	262	446	7,5	108				1330x830x1555 52.4x32.7x61.2	656 1446
		on request	75	1986	70	119	7230	255	433	8	116	1 1/4"	60	45		
		on request		2256	80	135	6732	238	404	9,5	138					
AIRBLOK 603 DR-SD 4-13	4152035145	on request	75	2184	77	131	5880	208	353	12,5	188	1 1/4"	60	45	1330x830x1555 52.4x32.7x61.2	656 1446
AIRBLOK 753 DR-SD 4-10	8152950881	on request		2940	104	176	9900	350	594	7,5	108				1692x1060x1630 66.6x41.7x64.2	1170 2579
		on request	75	2820	100	169	8640	305	518	9,5	138	2"	75	55		
AIRBLOK 753 DR-SD 4-13	on request	on request	74	2520	89	151	7440	263	446	12,5	138 181	2"	75	55	1692x1060x1630 66.6x41.7x64.2	1170 2579
AIRBLOK 1003 DR-SD 4-10	8152950882	on request		3660	129	220	12900	456	774	7,5	108				1692x1060x1630 66.6x41.7x64.2	1170 2579
		on request	74	3600	127	216	11040	390	662	9,5	138	2"	100	75		
AIRBLOK 1003 DR-SD 4-13	on request	on request	74	3060	108	184	9720	343	583	12,5	181	2"	100	75	1692x1060x1630 66.6x41.7x64.2	1170 2579

Alimentazione standard 400V/50Hz/3 / Standard input 400V/50Hz/3

Versioni 60 Hz disponibili / Version available 60 Hz

AIRBLOK DR/SD 1253 ÷ 1503 Inverter









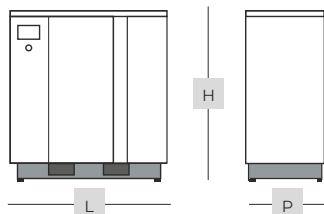

Trasmissione diretta / *Direct drive*

Compressori d'aria super silenziosi rotativi a vite con inverter

Super silent rotary screw air compressors with speed drive control

HIGH EFFICIENCY
MOTOR IE3



Type	Code	EAN CODE	 dB (A)	 min			 max			 bar	 psi	 BSP	 HP	 kW	LxPxH	 kg	 lb
				l/min	CFM	m ³ /h	l/min	CFM	m ³ /h								
AIRBLOK 1253 DR-SD 4-10	8152951289	on request	77	4620	163	277	16200	572	972	7	102	2"	125	90	1860x1060x1630 73.2x41.7x64.2	1600	3527
				4620	163	277	15420	544	925	8	116						
				4680	165	280	14220	502	853	9,5	138						
AIRBLOK 1253 DR-SD 4-13	on request	on request	76	3727	132	224	12024	424	721	12,5	181	2"	125	90	1860x1060x1630 73.2x41.7x64.2	1600	3527
AIRBLOK 1503 DR-SD 4-10	8152951290	on request	74	3610	127	217	19080	674	1144,8	7	102	2"	150	110	2333x1060x1630 91.9x41.7x64.2	1600	3527
				3716	131	222	18312	646	1098,7	8	116						
				3910	138	235	17160	606	1029,6	9,5	138						
AIRBLOK 1503 DR-SD 4-13	on request	on request	73	2994	105	179	14220	502	853,2	12,5	181	2"	150	110	2333x1060x1630 91.9x41.7x64.2	1600	3527

Alimentazione standard 400V/50Hz/3 / Standard input 400V/50Hz/3

Versioni 60 Hz disponibili / Version available 60 Hz

AIRBLOK DR/SD 403 ÷ 603 DRY



Inverter

Trasmissione diretta / Direct drive

Compressori d'aria super silenziosi rotativi a vite con inverter e asciugatore integrato

Super silent rotary screw air compressors with speed drive control and integrated Dryer



Type	Code	EAN CODE	🔊 dB (A)	🌀 min			🌀 max			bar	psi	🌀 BSP	🌀 HP	🔌 kW	LxPxH mm in	📦 kg lb
				l/min	CFM	m ³ /h	l/min	CFM	m ³ /h							
AIRBLOK 403 DR-SD DRY 4-10	4152035188	on request	1422	50	85	5304	187	318	7	102				1810x830x1555	723	
		on request	72	1536	54	92	5100	180	306	8	116	1 1/4"	40	30	71.3x32.7x61.2	1594
		on request	1788	63	107	4566	161	274	9,5	138						
AIRBLOK 403 DR-SD DRY 4-13	4152035191	on request	72	2232	79	134	3750	132	225	12,5	188	1 1/4"	40	30	1810x830x1555	723
		on request	1812	63	108	6678	235	400	7	102				1810x830x1555	744	
		on request	73	1986	70	119	6162	217	369	8	116	1 1/4"	50	37	71.3x32.7x61.2	1640
AIRBLOK 503 DR-SD DRY 4-10	4152035189	on request	2280	81	137	5712	196	333	9,5	145				1810x830x1555	744	
		on request	73	2280	74	125	4542	160	273	12,5	188	1 1/4"	50	37	71.3x32.7x61.2	1640
		on request	1830	64	109	7435	262	446	7,5	108				1810x830x1555	774	
AIRBLOK 603 DR-SD DRY 4-10	4152035193	on request	75	1986	70	119	7230	255	433	8	116	1 1/4"	60	45	1810x830x1555	1706
		on request	2256	80	135	6732	238	404	9,5	138				1810x830x1555	774	
		on request	75	2184	77	131	5880	208	353	12,5	188	1 1/4"	60	45	71.3x32.7x61.2	1706

TDRY



Essiccatori a ciclo frigorifero

Refrigeration dryers



Caratteristiche del prodotto

Indicatore del PDP

Il funzionamento dell'essiccatore TDRY è controllato da una centralina elettronica che fornisce tutte le informazioni utili:

Dettagli tecnici:

- Stato dell'essiccatore a refrigerazione
- Stato della ventola
- Indicazione del punto di rugiada

Allarmi a display:

- Allarme per un punto di rugiada elevato o ridotto
- Guasto ventola (TDRY 12-77)
- Avvertimento di manutenzione

Pannello di controllo con contatto libero (su richiesta) per:

- Allarme PDP in remoto (TDRY 24-840)
- Temperatura elevata del refrigerante in remoto (TDRY 24-840)
- Guasto della ventola in remoto (TDRY 24-77)

Scarico capacitivo intelligente

L'intera gamma di essiccatori a refrigerazione è dotata di scaricatori capacitivi di condensa, una gamma che utilizza sensori elettronici per lo scarico della sola condensa e senza sprechi di aria compressa.

Vantaggi

- Viene scaricata solo l'acqua, non l'aria compressa
- Risparmio energetico
- Assenza di rumore e rispetto dell'ambiente

Caratteristiche standard (per il TDRY 100-840)

Contatti liberi per:

- Avvio/arresto in remoto
- Allarme generale in remoto
- Allarme scarico in remoto

Product features

PDP Indicator

The operation of the TDRY dryer is monitored by an electronic controller indicating all relevant information:

Technical details:

- Status of the refrigerant dryer
- Status of the fan
- Dewpoint indication

Alarm display:

- Alarm about high or low dewpoint
- Fan probe failure (TDRY 12-77)
- Service warning

Control panel with free contact (on request) for a:

- Remote PDP alarm (TDRY 24-840)
- Remote high refrigerant temperature (TDRY 24-840)
- Remote fan probe failure (TDRY 24-77)

Intelligent capacitive drain discharge

The full refrigerant dryer range is equipped with the capacity condensate drain, a range using electronic sensors to discharge only condensate and without wasting any compressed air.

Benefits

- Only water is discharged, no compressed air
- Energy saving
- No noise and environmental friendly

Standard features (for il TDRY 100-840)

Free contacts for a:

- Remote start/stop
- Remote general alarm
- Remote drain alarm

TDRY 4÷18



Essiccatori a ciclo frigorifero

Refrigeration dryers



Type	Code						LxPxH				
230/1/50 CE	EAN CODE		l/min	CFM	m ³ /h	mbar	BSP	CL	mm in	kg lb	m ³
TDRY 4	4102005956	on request	350	12	21	0,15	3/4" M	4	350 x 493 x 450 13,8 x 19,4 x 17,7	19 42	0,078
TDRY 6	4102005957	8020119147900	600	21	36	0,25	3/4" M	4	350 x 493 x 450 13,8 x 19,4 x 17,7	19 42	0,078
TDRY 9	4102005958	on request	850	30	51	0,25	3/4" M	4	350 x 493 x 450 13,8 x 19,4 x 17,7	20 44	0,078
TDRY 12	4102005959	8020119147924	1200	42	72	0,25	3/4" M	4	350 x 493 x 450 13,8 x 19,4 x 17,7	25 55	0,078
TDRY 18	4102005960	8020119147887	1825	64	110	0,30	3/4" M	4	350 x 493 x 450 13,8 x 19,4 x 17,7	27 60	0,078

TDRY 24÷30



Essiccatori a ciclo frigorifero

Refrigeration dryers



Type	Code						LxPxH				
230/50-I-CE-	EAN CODE		l/min	CFM	m ³ /h	mbar	BSP	CL	mm in	kg lb	m ³
TDRY 24	4102005976	8020119147894	2350	83	141	0,32	1"	4	370 x 498 x 764 14,6 x 19,6 x 30,1	44 97	0,141
TDRY 30	4102005977	8020119147917	3000	106	180	0,38	1"	4	370 x 498 x 764 14,6 x 19,6 x 30,1	44 97	0,141

TDRY 36÷77

Essiccatori a ciclo frigorifero

Refrigeration dryers



Type	Code					ISO 8573-1 	LxPxH				
230/50-I-CE-	EAN CODE		l/min	CFM	m ³ /h	mbar	BSP	CL	mm in	kg lb	m ³
TDRY 36	4102005465	on request	3600	127	216	0,18	1 1/2"	4	460 x 558 x 789 18,1 x 22,0 x 31,1	53 117	0,203
TDRY 41	4102005466	on request	4100	145	246	0,25	1 1/2"	4	460 x 558 x 789 18,1 x 22,0 x 31,1	60 132	0,203
TDRY 52	4102005467	on request	5200	184	312	0,18	1 1/2"	4	460 x 558 x 789 18,1 x 22,0 x 31,1	65 143	0,203
TDRY 65	4102005468	on request	6500	230	390	0,20	1 1/2"	4	580 x 588 x 899 22,8 x 23,1 x 35,4	80 176	0,307
TDRY 77	4102005469	on request	7700	272	462	0,27	1 1/2"	4	580 x 588 x 899 22,8 x 23,1 x 35,4	80 176	0,307

TDRY 100÷180

Essiccatori a ciclo frigorifero

Refrigeration dryers



Type	Code					ISO 8573-1 	LxPxH				
400/50-I-CE	EAN CODE		l/min	CFM	m ³ /h	mbar	BSP	CL	mm in	kg lb	m ³
TDRY 100	4102005641	on request	10000	353	600	0,25	2"	4	805 x 1005 x 962 31.7 x 39.6 x 37.9	145 319.7	0,635
TDRY 120	4102005642	on request	12000	424	720	0,30	2"	4	805 x 1005 x 962 31.7 x 39.6 x 37.9	158 348	0,635
TDRY 150	4102005643	on request	15000	530	900	0,30	2"	4	805 x 1005 x 962 31.7 x 39.6 x 37.9	165 364	0,635
TDRY 180	4102005644	on request	18000	636	1080	0,30	2"	4	805 x 1005 x 962 31.7 x 39.6 x 37.9	164 361.5	0,635

TDRY 240÷840**Essiccatori a ciclo frigorifero***Refrigeration dryers*

Type	Code	EAN CODE	Flow			Δp	BSP	ISO 8573-1 CL	LxPxH mm in	kg lb	m ³
			l/min	CFM	m ³ /h						
TDRY 240	4102003118	<i>on request</i>	24000	848	1440	0,25	3" M	4	1020 x 1023 x 1526 40,2 x 40,3 x 60,1	325 717	1,592
TDRY 300	4102003119	<i>on request</i>	30000	1059	1800	0,30	3"	4	1020 x 1023 x 1526 40,2 x 40,3 x 60,1	335 739	1,592
TDRY 350	4102003120	<i>on request</i>	35000	1236	2100	0,35	3"	4	1020 x 1023 x 1526 40,2 x 40,3 x 60,1	350 772	1,592
TDRY 450	4102002863	<i>on request</i>	45000	1589	2700	0,25	DN 125	4	1020 x 1023 x 1526 40,2 x 40,3 x 60,1	380 838	1,745
TDRY 500	4102002864	<i>on request</i>	50000	1766	3000	0,30	DN 125	4	1020 x 2099 x 1535 40,2 x 82,7 x 60,4	550 1213	3,286
TDRY 700	4102002865	<i>on request</i>	70000	2472	4200	0,25	DN 125	4	1020 x 2099 x 1535 40,2 x 82,7 x 60,4	600 1323	3,286
TDRY 840	4102003159	<i>on request</i>	84000	2966	5040	0,26	DN 125	4	1020 x 2099 x 1535 40,2 x 82,7 x 60,4	650 1433	3,286

EDRY 4÷30

Essiccatori a ciclo frigorifero

Refrigeration dryers



Type	Code		↔			ΔP	∅	ISO 8573-1	LxPxH	📦	📦
230/1/50 CE	EAN CODE		l/min	CFM	m³/h	mbar	BSP	CL	mm in	kg lb	m³
EDRY 4	4102003662	on request	350	12,4	21	0,04	1/2"	5	233 x 560 x 560 9.2 x 22 x 22.1	19 42	0,073
EDRY 6	4102003663	on request	600	21,2	36	0,12	1/2"	5	233 x 560 x 560 9.2 x 22 x 22.1	19 42	0,073
EDRY 9	4102003664	on request	850	30,0	51	0,21	1/2"	5	233 x 560 x 560 9.2 x 22 x 22.1	19 42	0,073
EDRY 12	4102003665	on request	1200	42,4	72	0,04	1/2"	5	233 x 560 x 560 9.2 x 22 x 22.1	20 44	0,073
EDRY 18	4102003666	on request	1825	64,4	110	0,32	1/2"	5	233 x 560 x 560 9.2 x 22 x 22.1	25 55	0,073
EDRY 22	4102003667	on request	2150	76,0	129	0,24	3/4"	5	233 x 560 x 560 9.2 x 22 x 22.1	27 60	0,073
EDRY 30	4102002200	on request	3000	106,0	180	0,43	1"	5	233 x 560 x 560 9.2 x 22 x 22.1	30 66	0,073

EDRY 36÷77

Essiccatori a ciclo frigorifero

Refrigeration dryers



Type	Code		↔			ΔP	∅	ISO 8573-1	LxPxH	📦	📦
230/1/50 CE	EAN CODE		l/min	CFM	m³/h	mbar	BSP	CL	mm in	kg lb	m³
EDRY 36	4102005140	on request	3600	127,0	216	0,50	1"	5	310 x 706 x 994 12.2 x 28.5 x 39.1	52 114	0,218
EDRY 41	4102005141	on request	4100	145,0	246	0,25	1 1/2"	5	310 x 706 x 994 12.2 x 28.5 x 39.1	57 125	0,218
EDRY 52	4102005142	on request	5200	184,0	312	0,18	1 1/2"	5	310 x 706 x 994 12.2 x 28.5 x 39.1	59 130	0,218
EDRY 65	4102005143	on request	6500	230,0	390	0,20	1 1/2"	5	310 x 706 x 994 12.2 x 28.5 x 39.1	71 156	0,218
EDRY 77	4102005144	on request	7700	272,0	462	0,27	1 1/2"	5	310 x 706 x 994 12.2 x 28.5 x 39.1	80 176	0,218

Filtri aria industriali

Industrial air filters



1. EFFICIENZA ENERGETICA

I filtri di linea Fiac sono progettati per ottimizzare il flusso d'aria, con una riduzione della pressione differenziale e un forte aumento dell'efficienza energetica.

2. FILTRAZIONE AFFIDABILE

Un esclusivo design interno protegge la qualità dell'aria garantendo un processo di filtrazione affidabile ed efficiente.

3. OPERAZIONI SICURE

La sicurezza è l'aspetto più importante del processo operativo. Caratteristiche come la filettatura ad un principio, l'avvitamento fisso e le frecce di indicazione di fermo e blocco evitano il serraggio eccessivo e garantiscono requisiti di tenuta efficaci.

4. UTILIZZO INTUITIVO

I cappucci terminali resistenti alla corrosione sono dotati di codice colore per una facile differenziazione del grado di filtrazione. Sono disponibili indicatori e manometri della pressione differenziale.

5. MANUTENZIONE FACILE E VELOCE

La manutenzione diventa estremamente facile grazie agli scarichi automatici, manuali e accessibili dall'esterno forniti di serie.

6. PRESTAZIONI COMPROVATE

Gli alloggiamenti e gli elementi sono realizzati utilizzando componenti di alta qualità, testati e convalidati in conformità agli standard ISO12500-1 e ISO 8573-1 2010.

7. INSTALLAZIONE FLESSIBILE

I filtri possono essere facilmente installati sia in impianti di aria compressa nuovi che esistenti, disponibili con tagli e filettature BSP e NPT da 1/8" a 3" e con portate da 10 a 2550 m³/h (6 - 1500 scfm.)

1 ENERGY EFFICIENCY

Fiac line filters are designed to optimize the air flow, with a reduction in pressure differential and a strong increase in efficiency Energy.

2. RELIABLE FILTRATION

An exclusive internal design protects the air quality ensuring a reliable filtration process and efficient.

3. SAFE OPERATIONS

Safety is the most important aspect of the process operating. Features such as a single thread principle, fixed screwing and indication arrows stop and block prevent excessive tightening e ensure effective sealing requirements.

4. INTUITIVE USE

The corrosion resistant end caps are equipped color-coded for easy degree differentiation of filtration. Indicators and gauges are available differential pressure.

5. EASY AND FAST MAINTENANCE

Maintenance becomes extremely easy thanks automatic, manual and externally accessible drains supplied as standard.

6. PROVEN PERFORMANCE

The housings and elements are made using high quality, tested and validated in accordance with ISO12500-1 and ISO 8573-1 2010.

7. FLEXIBLE INSTALLATION

Filters can be easily installed both in systems of new and existing compressed air, available with cuts and threads BSP and NPT from 1/8" to 3" and with flow rates from 10 to 2550 m³/h (6 - 1500 scfm.).

Installazione tipica / Typical installations

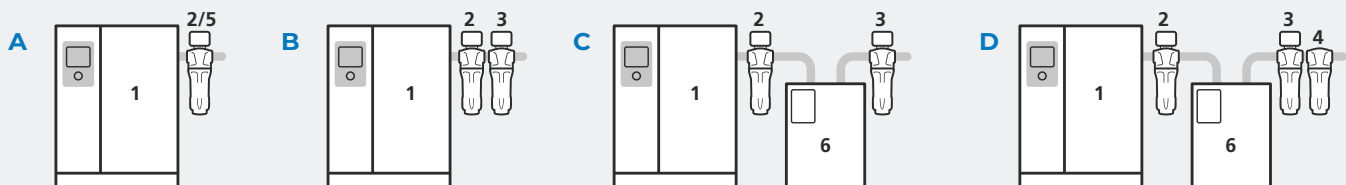

A Protezione per scopi generali purezza dell'aria a norma ISO 8573-1: 2010

General purpose protection air purity to ISO 8573-1:2010

Filtro G [3 : - : 3] / G filter [3 : - : 3]

Filtro P [4 : - : 3] / P filter [4 : - : 3]

B Protezione per scopi generali e ridotta concentrazione di olio purezza dell'aria a norma ISO 8573-1: 2010

General purpose protection and reduced oil concentration air purity to ISO 8573-1:2010

[1 : - : 2]

C Aria di alta qualità con ridotto punto di rugiada purezza dell'aria a norma ISO 8573-1:2010

High quality air with reduced dew point air purity to ISO 8573-1:2010

[1 : 4 : 2]

D Aria di alta qualità con ridotto punto di rugiada e ridotta concentrazione di olio purezza dell'aria a norma ISO 8573-1:2010

High quality air with reduced dew point and oil concentration air purity to ISO 8573-1:2010

[1 : 4 : 1]

Compressore con refrigeratore 1
finale

Compressor with after-cooler

Filtro FG / FG filter 2

Filtro FC / FC filter 3

Filtro FV / FV filter 4

Filtro FP / FP filter 5

Essiccatore a refrigerazione 6

Refrigerant dryer

Si consiglia sempre
un recipiente di raccolta
A receiver is
always suggested

Gradi di filtrazione

Filtration grades



	FP (ex FQ)	FG (ex FP)	FC (ex FD)	FV (ex FC)
Rimozione particolato (micron) / Particle removal (micron) ■	5	-	-	-
Concentrazione degli aerosol dell'olio in uscita(mg/m³) ■ Outlet oil aerosol concentration (mg/m³)	1	0,3	0,01	0,003
Efficienza sulla massa totale (%) / Total mass efficiency (%)	>90	>99,25	>99,9	-
Classe di qualità dell'aria all'uscita (particelle/olio) ▲ Quality class of air at outlet (particles / oil)	4 / 3	- / 3	- / 2	- / 1
Caduta pressione iniziale sopra il filtro in applicazione asciutte (bar) Initial pressure drop over filter in dry applications (bar)	0,05	0,055	0,085	0,115
Caduta pressione iniziale sopra il filtro in applicazioni bagnate (bar) * Initial pressure drop over filter in wet applications (bar)	0,08	0,125	0,125	-

FATTORI DI CORREZIONE / CORRECTION FACTORS

Per la portata massima, moltiplicare la portata del modello per il fattore di correzione corrispondente alla pressione minima di esercizio
For maximum flow rate, multiply model flow rate by the correction factor corresponding to the minimum operating pressure

Pressione di esercizio bar (psig) Operating pressure barg (psig)	4 (58)	5 (72)	6 (87)	7 (100)	8 (115)	10 (145)	12 (174)	14 (203)	16 (232)	20 (290)
Fattore di correzione / Correction factor	0,76	0,84	0,92	1,00	1,07	1,19	1,31	1,41	1,51	1,6

- Riferito a una pressione assoluta di 1 bar a una temperatura di 20°C / Referred to an absolute pressure of 1 bar and temperature of 20 °C
- ▲ Conformemente a ISO 8573-1:2010 in una installazione tipica / According to ISO 8573-1:2010 in a typical installation
- * Conformemente a ISO 12500-1 ad una concentrazione a monte del filtro di 10 mg/m³ (Grado G = 40 mg/m³)
According to ISO 12500-1 at oil concentration upstream of the filter of 10 mg/m³ (Grade G = 40 mg/m³)
- Alle condizioni di riferimento, fatto salvo quanto diversamente indicato e conformemente a ISO 1217, terza edizione, allegato C.
At reference conditions, unless otherwise stated and according to ISO 1217, third edition, annex C.

MISURATORE DI PRESSIONE DIFFERENZIALE DIFFERENTIAL PRESSURE EQUIPMENT

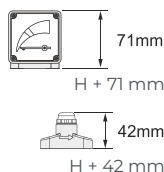

*SCARICO AUTOMATICO AUTOMATIC DRAINS



*SCARICO MANUALE MANUAL DRAINS

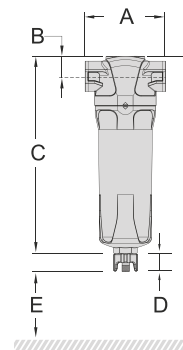
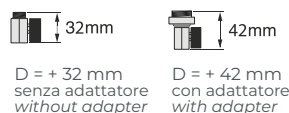

FP 1 ÷ 18 (1 mg/m³) ex FQ



Type	FP Code	FP Descr.	Volume nominale flusso all'ingresso del filtro (l/min) CFM	Manometro Pressure Gauge code	Dimensioni di ingresso e uscita connessioni Dimensions of inlet and outlet connections	Connessione alla parte inferiore Bowl connection at the bottom	Dimensioni filtro Filter dimension	Lunghezza scaricatore di servizio condensa Drain length	Distanza di servizio Service distance	Volume del filtro (testa+ cartuccia) Filter volume (head+bowl)	Peso Weight
					BSP	(BSP)	A (mm) B (mm) C (mm)	D (mm)	E (mm)	(lt)	(kg)
1	8102855200	FP 10	180 6,35	ND	1/8"	1/4"	50 17 157	28	60	0.1	0,25
2	8102855201	FP 25	420 14,83	ND	1/4"	1/4"	50 17 157	28	60	0.1	0,25
3	8102855202	FP 42	720 25,42	8055241036	1/4"	1/4"	70 24 231	28	70	0.3	0,6
4	8102855203	FP 54	900 31,77	8055241036	3/8"	1/4"	70 24 231	28	70	0.3	0,6
5	8102855204	FP 85	1.440 50,83	8055241036	1/2"	1/4"	70 24 231	28	70	0.3	0,6
6	8102855205	FP 119	1.980 69,89	8055241036	1/2"	3/4"	127 32 285	30	80	1.1	1,7
7	8102855206	FP 144	2.400 84,72	8055241036	3/4"	3/4"	127 32 285	30	80	1.1	1,7
8	8102855207	FP 178	2.940 103,78	8055241036	1"	3/4"	127 32 285	30	80	1.1	1,7
9	8102855208	FP 212	3.540 124,96	8055241036	3/4"	3/4"	127 32 371	30	80	1.5	2
10	8102855209	FP 297	4.980 175,79	8055241036	1"	3/4"	127 32 371	30	80	1.5	2
11	8102855210	FP 476	7.920 279,58	8055241036	1 1/4"	3/4"	140 40 475	30	80	2.6	3
12	8102855211	FP 545	9.060 319,82	8055241036	1 1/2"	3/4"	140 40 475	30	80	2.6	3
13	8102855212	FP 765	12.780 451,13	8055241036	2"	3/4"	170 53 508	30	100	3.5	4,9
14	8102855213	FP 1189	19.800 698,94	8055241036	2"	3/4"	170 53 708	30	100	5.3	5,5
15	8102855214	FP 1444	24.060 849,32	8055241036	2 1/2"	3/4"	220 70 736	30	100	9.4	10,5
16	8102855215	FP 1529	25.500 900,15	8055241036	3"	3/4"	220 70 736	30	100	9.4	10,5
17	8102857028	FP 2125	35.400 1.249,62	8055241036	3"	3/4"	220 70 857	30	100	12	11,5
18	8102857029	FP 2550	42.480 1.499,54	8055241036	3"	3/4"	220 70 1005	30	100	14	12,5

FG 1 ÷ 18 (0,3 mg/m³)

ex FP



Type	FC Code	FP Descr.	Volume nominale flusso all'ingresso del filtro <i>Nominal volume flow at filter inlet</i>		Manometro Pressure Gauge code	Dimensioni di ingresso e uscita connessioni <i>Dimensions of inlet and outlet connections</i>	Connessione alla parte inferiore <i>Bowl connection at the bottom</i>	Dimensioni filtro <i>Filter dimension</i>			Lunghezza scaricatore condensa <i>Drain length</i>	Distanza di servizio <i>Service distance</i>	Volume del filtro (testa+ cartuccia) <i>Filter volume (head+bowl)</i>	Peso <i>Weight</i>
			(l/min)	CFM				BSP	(BSP)	A (mm)				
1	8102855216	FG 10	180	6,35	ND	1/8"	1/4"	50	17	157	28	60	0.1	0,25
2	8102855217	FG 25	420	14,83	ND	1/4"	1/4"	50	17	157	28	60	0.1	0,25
3	8102855218	FG 42	720	25,42	8055241036	1/4"	1/4"	70	24	231	28	70	0.3	0,6
4	8102855219	FG 54	900	31,77	8055241036	3/8"	1/4"	70	24	231	28	70	0.3	0,6
5	8102855220	FG 85	1.440	50,83	8055241036	1/2"	1/4"	70	24	231	28	70	0.3	0,6
6	8102855221	FG 119	1.980	69,89	8055241036	1/2"	3/4"	127	32	285	30	80	1.1	1,7
7	8102855222	FG 144	2.400	84,72	8055241036	3/4"	3/4"	127	32	285	30	80	1.1	1,7
8	8102855223	FG 178	2.940	103,78	8055241036	1"	3/4"	127	32	285	30	80	1.1	1,7
9	8102855224	FG 212	3.540	124,96	8055241036	3/4"	3/4"	127	32	371	30	80	1.5	2
10	8102855225	FG 297	4.980	175,79	8055241036	1"	3/4"	127	32	371	30	80	1.5	2
11	8102855226	FG 476	7.920	279,58	8055241036	1 1/4"	3/4"	140	40	475	30	80	2.6	3
12	8102855227	FG 545	9.060	319,82	8055241036	1 1/2"	3/4"	140	40	475	30	80	2.6	3
13	8102855228	FG 765	12.780	451,13	8055241036	2"	3/4"	170	53	508	30	100	3.5	4,9
14	8102855229	FG 1189	19.800	698,94	8055241036	2"	3/4"	170	53	708	30	100	5.3	5,5
15	8102855230	FG 1444	24.060	849,32	8055241036	2 1/2"	3/4"	220	70	736	30	100	9.4	10,5
16	8102855231	FG 1529	25.500	900,15	8055241036	3"	3/4"	220	70	736	30	100	9.4	10,5
17	8102857030	FG 2125	35.400	1.249,62	8055241036	3"	3/4"	220	70	857	30	100	12	11,5
18	8102857031	FG 2550	42.480	1.499,54	8055241036	3"	3/4"	220	70	1005	30	100	14	12,5

FC 1 ÷ 18 (0,01 mg/m³)

ex FD



Type	FC Code	FP Descr.	Volume nominale flusso all'ingresso del filtro <i>Nominal volume flow at filter inlet</i>		Manometro Pressure Gauge code	Dimensioni di ingresso e uscita connessioni <i>Dimensions of inlet and outlet connections</i>	Connessione alla parte inferiore <i>Bowl connection at the bottom</i>	Dimensioni filtro <i>Filter dimension</i>			Lunghezza scaricatore condensa <i>Drain length</i>	Distanza di servizio <i>Service distance</i>	Volume del filtro (testa+ cartuccia) <i>Filter volume (head+bowl)</i>	Peso <i>Weight</i>
			(l/min)	CFM				BSP	(BSP)	A (mm)				
1	8102855232	FC 10	180	6,35	ND	1/8"	1/4"	50	17	157	28	60	0.1	0,25
2	8102855233	FC 25	420	14,83	ND	1/4"	1/4"	50	17	157	28	60	0.1	0,25
3	8102855234	FC 42	720	25,42	8055241036	1/4"	1/4"	70	24	231	28	70	0.3	0,6
4	8102855235	FC 54	900	31,77	8055241036	3/8"	1/4"	70	24	231	28	70	0.3	0,6
5	8102855236	FC 85	1.440	50,83	8055241036	1/2"	1/4"	70	24	231	28	70	0.3	0,6
6	8102855237	FC 119	1.980	69,89	8055241036	1/2"	3/4"	127	32	285	30	80	1.1	1,7
7	8102855238	FC 144	2.400	84,72	8055241036	3/4"	3/4"	127	32	285	30	80	1.1	1,7
8	8102855239	FC 178	2.940	103,78	8055241036	1"	3/4"	127	32	285	30	80	1.1	1,7
9	8102855240	FC 212	3.540	124,96	8055241036	3/4"	3/4"	127	32	371	30	80	1.5	2
10	8102855241	FC 297	4.980	175,79	8055241036	1"	3/4"	127	32	371	30	80	1.5	2
11	8102855242	FC 476	7.920	279,58	8055241036	1 1/4"	3/4"	140	40	475	30	80	2.6	3
12	8102855243	FC 545	9.060	319,82	8055241036	1 1/2"	3/4"	140	40	475	30	80	2.6	3
13	8102855244	FC 765	12.780	451,13	8055241036	2"	3/4"	170	53	508	30	100	3.5	4,9
14	8102855245	FC 1189	19.800	698,94	8055241036	2"	3/4"	170	53	708	30	100	5.3	5,5
15	8102855246	FC 1444	24.060	849,32	8055241036	2 1/2"	3/4"	220	70	736	30	100	9.4	10,5
16	8102855247	FC 1529	25.500	900,15	8055241036	3"	3/4"	220	70	736	30	100	9.4	10,5
17	8102857032	FC 2125	35.400	1.249,62	8055241036	3"	3/4"	220	70	857	30	100	12	11,5
18	8102857033	FC 2550	42.480	1.499,54	8055241036	3"	3/4"	220	70	1005	30	100	14	12,5

FV 1 ÷ 18 (0,003 mg/m³)

ex FC



Type	FV Code	FP Descr.	Volume nominale flusso all'ingresso del filtro <i>Nominal volume flow at filter inlet</i>		Manometro <i>Pressure Gauge</i>	Dimensioni di ingresso e uscita connessioni <i>Dimensions of inlet and outlet connections</i>	Connessione alla parte inferiore <i>Bowl connection at the bottom</i>	Dimensioni filtro <i>Filter dimension</i>			Lunghezza scaricatore condensa <i>Drain length</i>	Distanza di servizio <i>Service distance</i>	Volume del filtro (testa+cartuccia) <i>Filter volume (head+bow)</i>	Peso <i>Weight</i>
			(l/min)	CFM	code	BSP	(BSP)	A (mm)	B (mm)	C (mm)	D (mm)	E (mm)	(lt.)	(kg)
1	8102855248	FV 10	180	6,35	ND	1/8"	1/4"	50	17	157	28	60	0.1	0,25
2	8102855249	FV 25	420	14,83	ND	1/4"	1/4"	50	17	157	28	60	0.1	0,25
3	8102855250	FV 42	720	25,42	8055241036	1/4"	1/4"	70	24	231	28	70	0.3	0,6
4	8102855251	FV 54	900	31,77	8055241036	3/8"	1/4"	70	24	231	28	70	0.3	0,6
5	8102855252	FV 85	1.440	50,83	8055241036	1/2"	1/4"	70	24	231	28	70	0.3	0,6
6	8102855253	FV 119	1.980	69,89	8055241036	1/2"	3/4"	127	32	285	30	80	1.1	1,7
7	8102855254	FV 144	2.400	84,72	8055241036	3/4"	3/4"	127	32	285	30	80	1.1	1,7
8	8102855255	FV 178	2.940	103,78	8055241036	1"	3/4"	127	32	285	30	80	1.1	1,7
9	8102855256	FV 212	3.540	124,96	8055241036	3/4"	3/4"	127	32	371	30	80	1.5	2
10	8102855257	FV 297	4.980	175,79	8055241036	1"	3/4"	127	32	371	30	80	1.5	2
11	8102855258	FV 476	7.920	279,58	8055241036	1 1/4"	3/4"	140	40	475	30	80	2.6	3
12	8102855259	FV 545	9.060	319,82	8055241036	1 1/2"	3/4"	140	40	475	30	80	2.6	3
13	8102855260	FV 765	12.780	451,13	8055241036	2"	3/4"	170	53	508	30	100	3.5	4,9
14	8102855261	FV 1189	19.800	698,94	8055241036	2"	3/4"	170	53	708	30	100	5.3	5,5
15	8102855262	FV 1444	24.060	849,32	8055241036	2 1/2"	3/4"	220	70	736	30	100	9.4	10,5
16	8102855263	FV 1529	25.500	900,15	8055241036	3"	3/4"	220	70	736	30	100	9.4	10,5
17	8102857034	FV 2125	35.400	1.249,62	8055241036	3"	3/4"	220	70	857	30	100	12	11,5
18	8102857035	FV 2550	42.480	1.499,54	8055241036	3"	3/4"	220	70	1005	30	100	14	12,5







Separatori centrifughi di condensa WS

Centrifugal separators for condensate WS





Type	Code	Volume nominale flusso all'ingresso del filtro <i>Nominal volume flow at filter inlet</i>		Dimensioni di ingresso e uscita connessioni <i>Dimensions of inlet and outlet connections</i>	Connessione alla parte inferiore <i>Bowl connection at the bottom</i>	Dimensioni filtro <i>Filter dimension</i>			Lunghezza scaricatore condensa <i>Drain length</i>	Distanza di servizio <i>Service distance</i>	Volume del filtro (testa+cartuccia) <i>Filter volume (head+bow)</i>	Peso <i>Weight</i>
		(l/min)	CFM	BSP	(BSP)	A (mm)	B (mm)	C (mm)	D (mm)	E (mm)	(lt.)	(kg)
WS 10	8102855264	180	6,35	1/8"	1/4"	50	17	157	28	60	0.1	0,25
WS 25	8102855265	420	14,83	1/4"	1/4"	50	17	157	28	60	0.1	0,25
WS 42	8102855266	720	25,42	1/4"	1/4"	70	24	231	28	70	0.3	0,6
WS 59	8102855267	960	33,89	3/8"	1/4"	70	24	231	28	70	0.3	0,6
WS 85	8102855268	1.440	50,83	1/2"	1/4"	70	24	231	28	70	0.3	0,6
WS 119	8102855269	1.980	69,89	1/2"	3/4"	127	32	285	30	80	1.1	1,7
WS 212	8102855270	3.540	124,96	3/4"	3/4"	127	32	285	30	80	1.1	1,7
WS 297	8102855271	4.980	175,79	1"	3/4"	127	32	285	30	80	1.1	1,7
WS 476	8102855272	7.920	279,58	1 1/4"	3/4"	127	32	371	30	80	1.5	2
WS 545	8102855273	9.060	319,82	1 1/2"	3/4"	127	32	371	30	80	1.5	2
WS 1189	8102855274	19.800	698,94	2"	3/4"	140	40	475	30	80	2.6	3
WS 1444	8102855275	24.060	849,32	2 1/2"	3/4"	140	40	475	30	80	2.6	3
WS 2550	8102855276	42.480	1.499,54	3"	3/4"	170	53	508	30	100	3.5	4,9

Accessori per filtri / Accessories for filter

	Type	Descrizione / Description	Cod.
	DPI (3-5)	indicatore pop-up (3-5) <i>pop-up indicator (3-5)</i>	8055241035
	DPG (3-18)	manometro diff. (3-18) <i>diff. press. gauge (3-18)</i>	8055241036
	VFC NC	contatto senza tensione per diff. manometro NC <i>voltage-free contact for diff. press. gauge NC</i>	8055241037
	VFC NO	contatto senza tensione per diff. manometro NO <i>voltage-free contact for diff. press. gauge NO</i>	8055241038
	MD	scaricatore di condensa manuale (dimensioni 1-5) <i>manual drain 20.7 bar (sizes 1-5)</i>	8055241039
	MD A	scaricatore di condensa manuale 20.7 bar con adattatore (dimensioni 6-18) <i>manual drain 20.7 bar with adapter (sizes 6-18)</i>	8055241040
	AD	scaricatore automatico di condensa 16 bar (dimensioni 1-5) <i>automatic (float) drain 16 bar (sizes 1-5)</i>	8055241041
	AD A	scaricatore automatico di condensa con adattatore 16 bar (dimensioni 6-18) <i>automatic (float) drain 16 bar with adapter (sizes 6-18)</i>	8055241042

Accessori per filtri / Accessories for filter

Type	Descrizione / Description	Cod.
	Scarico manuale per filtri 1 - 5 1/8" <i>Manual drain for filters 1 - 5 1/8"</i>	8055241039
	Scarico manuale per filtri 6 - 10 3/4" <i>Manual drain for filters 6 - 10 3/4"</i>	8055241040
	Scarico a galleggiante per filtri 1 - 5 <i>Float drain for filters 1 - 5</i>	8055241041
	Scarico a galleggiante per filtri 6 - 18 con adattatore esterno <i>Float drain for filters 6 - 18 with external adapter</i>	8055241042
	Scarico intelligente a 230v (Idi) <i>230v smart drain (Idi)</i>	8055241043
	Scarico intelligente a 230v con adattatore Per filtri 1 - 5 (Idi) <i>230v intelligent drain with adapter For filters 1 - 5 (Idi)</i>	8055241044
	Scarico intelligente a 230v con adattatore Per filtri 6 - 18 (Idi) <i>230v intelligent drain with adapter For filters 6 - 18 (Idi)</i>	8055241045
	Contatto libero normalmente chiuso <i>Free contact normally closed</i>	8055241037
	Contatto libero normalmente aperto <i>Free contact normally open</i>	8055241038
	Indicatore di intasamento (filtri 3 - 5) <i>Clogging indicator (filters 3 - 5)</i>	8055241035
	Manometro differenziale (filtri 3 - 18) <i>Differential pressure gauge (filters 3 - 18)</i>	8055241036
	Kit di connessione a 2 filtri (filtri 1 - 2) <i>Connection kit with 2 filters (filters 1 - 2)</i>	8092353000
	Kit di connessione a 2 filtri (filtri 3 - 5) <i>Connection kit with 2 filters (filters 3 - 5)</i>	8092353001
	Kit di connessione a 2 filtri (filtri da 6 - 10) <i>Connection kit with 2 filters (filters 6 - 10)</i>	8092353002
	Kit di connessione a 2 filtri (filtri 11 - 12) <i>Connection kit with 2 filters (filters 11 - 12)</i>	8092353003
	Kit di connessione a 2 filtri (filtri 13 - 14) <i>Connection kit with 2 filters (filters 13 - 14)</i>	8092353004
	Kit di connessione a 2 filtri (filtri 15 - 18) <i>Connection kit with 2 filters (filters 15 - 18)</i>	8092353005
	Kit di connessione a 3 filtri (filtri 1 - 2) <i>Connection kit with 3 filters (filters 1 - 2)</i>	8092353006
	Kit di connessione a 3 filtri (filtri 3 - 5) <i>Connection kit with 3 filters (filters 3 - 5)</i>	8092353007
	Kit di connessione a 3 filtri (filtri 6 - 10) <i>Connection kit with 3 filters (filters 6 - 10)</i>	8092353008
	Kit di connessione a 3 filtri (filtri 11 - 12) <i>Connection kit with 3 filters (filters 11 - 12)</i>	8092353009
	Kit di connessione a 3 filtri (filtri 13 - 14) <i>Connection kit with 3 filters (filters 13 - 14)</i>	8092353010
	Kit di connessione a 3 filtri (filtri 15 - 18) <i>Connection kit with 3 filters (filters 15 - 18)</i>	8092353011

Accessori per filtri / Accessories for filter

Type	Descrizione / Description	Cod.
	Kit di connessione 4 filtri (filtri 1 - 2) Connection kit with 4 filters (filters 1 - 2)	8092353012
	Kit di connessione 4 filtri (filtri 3 - 5) Connection kit with 4 filters (filters 3 - 5)	8092353013
	Kit di connessione 4 filtri (filtri 6 - 10) Connection kit with 4 filters (filters 6 - 10)	8092353014
	Kit di connessione 4 filtri (filtri 11 - 12) Connection kit with 4 filters (filters 11 - 12)	8092353015
	Kit di connessione 4 filtri (filtri 13 - 14) Connection kit with 4 filters (filters 13 - 14)	8092353016
	Kit di connessione 4 filtri (filtri 15 - 18) Connection kit with 4 filters (filters 15 - 18)	8092353017
	Kit montaggio a muro (filtri 1 - 2) Wall mounting kit (filters 1 - 2)	8092353020
	Kit montaggio a muro (filtri 3 - 5) Wall mounting kit (filters 3 - 5)	8092353021
	Kit montaggio a muro (filtri 6 - 10) Wall mounting kit (filters 6 - 10)	8092353022
	Kit montaggio a muro (filtri 11 - 12) Wall mounting kit (filters 11 - 12)	8092353023
	Kit montaggio a muro (filtri 13 - 14) Wall mounting kit (filters 13 - 14)	8092353024
Kit montaggio a muro (filtri da 15 - 18) Wall mounting kit (filters 15 - 18)	8092353025	
	Kit guarnizioni O-ring (filtri 1 - 2) O-ring seal kit (filters 1 - 2)	8092353030
	Kit guarnizioni O-ring (filtri 3 - 5) O-ring seal kit (filters 3 - 5)	8092353031
	Kit guarnizioni O-ring (filtri 6 - 10) O-ring seal kit (filters 6 - 10)	8092353032
	Kit guarnizioni O-ring (filtri 11 - 12) O-ring seal kit (filters 11 - 12)	8092353033
	Kit guarnizioni O-ring (filtri 13 - 14) O-ring seal kit (filters 13 - 14)	8092353034
Kit guarnizioni O-ring (filtri da 15 - 18) O-ring seal kit (filters 15 - 18)	8092353035	

Funzionalità dei serbatoi

Air Receivers Functionalities

Scopo e ruolo del serbatoio d'aria.

I serbatoi d'aria agiscono come un meccanismo tampone tra il compressore e la pressione fluttuante causata **dal cambiamento della domanda. Ciò significa, in poche parole, che essendo parte integrante di qualsiasi sistema di aria compressa, il serbatoio d'aria è un serbatoio o un recipiente utilizzato per immagazzinare l'aria compressa prima che entri in diversi strumenti pneumatici o sistemi di tubazioni.**

I picchi di richiesta d'aria possono essere molto diversi a seconda dell'applicazione, in entrambi i casi il serbatoio d'aria consentirà l'ottimizzazione del sistema di corsa. **La gestione di un laboratorio o impianto senza uno di essi può essere molto costosa** a causa della frequenza di carico e scarico

del compressore d'aria.

Aim and role of Air Receiver.

*The air receivers act as a buffer mechanism between the compressor and the fluctuating pressure caused **by the changing demand. This means, simply put, that by being an integral part of any compressed air system, the air receiver is a tank or a vessel used to store compressed air before it goes into different pneumatic tools or piping systems.***

*The peaks of air demand can be very different depending on the application, either way the air receiver will allow the optimization of your running system. **The management of a laboratory or plant without one of it can be very costly** due the load and unload frequency of the air compressor.*

Scegliere la giusta dimensione del serbatoio d'aria?

Quando si tratta di dimensionare un serbatoio d'aria, una buona regola pratica da ricordare è di consentire 10-15 litri per ogni litro / secondo di aria compressa a seconda del tipo di compressore d'aria utilizzato e dell'applicazione. D'altra parte, può essere ideale fare affidamento sulla potenza del motore del compressore per calcolare la capacità. In questo caso la regola è "potenza motore in HP x 30" quindi se il compressore d'aria installato ha una potenza di 5 HP, il serbatoio d'aria deve essere di 150 litri minimo.

Suggerimenti avanzati

Tra i numerosi fattori da tenere in considerazione nell'individuare la giusta dimensione del serbatoio d'aria per la propria installazione, può essere fondamentale porre attenzione ai seguenti elementi:

1. Valutazione energetica: l'utilizzo di un serbatoio d'aria può aiutare a ridurre il consumo di energia del sistema di aria compressa consentendo ai compressori di carico / scarico (velocità fissa) di funzionare su un ciclo più lungo e con fasce di pressione più strette.
2. Attenzione attenta alla sicurezza: se necessario, un serbatoio d'aria fornirà una fornitura d'aria per consentire l'arresto sicuro dei processi e dei sistemi di produzione in condizioni critiche.
3. Riduzione delle fluttuazioni / cadute di pressione: è possibile utilizzare un serbatoio d'aria per ridurre al minimo le fluttuazioni di pressione che potrebbero avere un impatto sul processo di produzione e sulla qualità del prodotto finale. Tieni presente due valori: la pressione di uscita del compressore e ciò di cui la tua applicazione ha bisogno al momento dell'utilizzo.
4. Affrontare i picchi di richiesta d'aria a breve termine: se la domanda di aria compressa cambia drasticamente durante il giorno, è importante tenere conto dei picchi nella domanda per garantire che la pressione del sistema non scenda al di sotto di un livello accettabile.

Choosing the right size of the air receiver

When it comes to sizing of an air receiver, a good rule of thumb to remember is to allow 10-15 liters for each liters/second of compressed air depending on the type of an air compressor used and the application. On the other hand, it can be ideal to rely on compressor motor power in order to calculate the capacity. In this case the rule is "motor power in HP x 30" so that if the air compressor installed has a power of 5 HP, the air receiver should be 150 liters at minimum.

Advanced tips

Between the number of factors that should be considered in identifying the right size of air receiver for your installation, it can be fundamental to pay attention to the following elements:

1. *Energy assessment: Using an air receiver can help reduce energy consumption of your compressed air system by enabling load/unload (fixed speed) compressors to operate on a longer cycle and with tighter pressure bands.*
2. *Safety careful thought: If needed, an air receiver will provide a supply of air to enable production processes and systems to be safely shutdown in critic conditions.*
3. *Lowering pressure fluctuations/drops: An air receiver can be used to minimize pressure fluctuations that could have an impact on the production process and the quality of your end product. Please, be mindful of two values: your compressor's output pressure and what your application needs at the point of use.*
4. *Facing short term peak air demands: If the demand for compressed air changes drastically throughout the day, it is important to account for the spikes in the demand to ensure the system pressure does not drop below an acceptable level.*

Punti chiave / Key points

///

Prevenzione delle cadute di pressione

Ridurre al minimo le fluttuazioni di pressione

Pressure drops avoidance

Minimize pressure fluctuations

///

Contenimento delle pulsazioni

Ridurre la velocità e ridurre la temperatura

Pulsation containment

Slow speed and reduce temperature

///

Capacità di memoria

Gestione della richiesta di picco d'aria

Storage capacity

Air peak demand handling

///

Scarico della condensa

Aria secca per applicazioni specifiche

Draining condensate

Dry air for specific application



Principali vantaggi

Serbatoi verniciati

I serbatoi verniciati vengono utilizzati nella maggior parte dei casi, in cui il serbatoio d'aria non è sottoposto a condizioni meteorologiche estreme e un'aria perfettamente pulita non è un prerequisito assoluto. La verniciatura garantisce protezione contro la corrosione.

Serbatoi zincati

La zincatura viene utilizzata per proteggere l'acciaio dalla corrosione. Il processo stesso è semplice: il serbatoio è completamente immerso in un bagno liquido di zinco.

Di conseguenza, il rivestimento di zinco aderisce perfettamente a tutta la superficie del serbatoio, garantendo una protezione totale dell'acciaio.

Coating technologies

Painted vessels

The most common ones, where the air receiver is not submitted to extreme weather conditions and perfectly clean air is not an absolute prerequisite. Corrosion is avoided..

Galvanized vessels

By protecting the steel from corrosive environments tanks undergoing galvanization treatment are advanced and reliable components of your air system. The process itself is simple: the vessel is completely submerged in a zinc liquid bath.



Scaricatori condensa / Drain valves

Type	Descrizione / Description	Cod.	Ø
230/50-60/1			BSP
SCE*	Scaricatore di condensa elettronico Electronic condensate drain valve	1127560102	3/4"
AIRTEC 11	Scaricatore di condensa elettronico programmabile Easy-set adjustable electronic condensate drain valve	1127560108	1/8"
AIRTEC PLUS	Scaricatore di condensa elettronico programmabile Easy-set adjustable electronic condensate drain valve	1127560694	1/4"
AIRTEC P	Scaricatore di condensa elettronico programmabile a comando pneumatico Electronic programmable condensate drain valve with pneumatic piston	1127560559	1/2"
AIRTEC 33*	Scaricatore di condensa elettronico capacitivo Electronic capacitive condensate drain valve	1127560442	1/2"



* Solo per Airblok / Only for Airblok

Serbatoi (con accessori*) / Air receivers (with accessories*)

Type	Code		Uscita aria Air outlet			ø D	H	
			l	Ø				
100 CE	1124080300	100	3/4"	11	160	400 / 15.8	1340 / 52.8	50 / 111
270 CE	1121710100	270	3/4"	11	160	540 / 1.3	1950 / 76.8	90 / 200
500 CE	1121710101	500	3/4"	11	160	660 / 26	2160 / 85	131 / 291
500 CE 15 bar	1121710103	500	3/4"	15	218	660 / 26	2160 / 85	152 / 337.7
720 CE	1121710102	720	3/4"	11	160	800 / 31.5	2070 / 81.5	202 / 449
900 CE	1121710124	900	1"	11	160	800 / 31.5	2115 / 83.3	210 / 466.6
2000 PED	1121710053	2000	2"	11,5	175	1000 / 39.4	2805 / 110.1	370 / 822
3000 PED	1121710057	3000	3"	11,5	175	1200 / 47.2	2965 / 116.7	550 / 1222
4000 PED	1121710051	4000	3"	11,5	175	1450 / 57	3070 / 120.9	730 / 1622
5000 PED	1121710056	5000	3"	11,5	175	1450 / 57	3570 / 140.6	850 / 888
270 CE Zincato/Galvanized	1121710110	270	3/4"	11	160	540 / 1.3	1950 / 76.8	90 / 200
500 CE Zincato/Galvanized	1121710107	500	3/4"	11	160	660 / 26	2160 / 85	131 / 291
720 CE Zincato/Galvanized	1121710123	720	3/4"	11	160	800 / 31.5	2070 / 81.5	202 / 449
900 CE Zincato/Galvanized	1121710134	900	1"	11	160	800 / 31.5	2115 / 83.3	210 / 466.6

* Completati di valvola di sicurezza CE, scaricatore manuale di condensa, manometro, rubinetto uscita
Equipped with CE safety valve, manual condensate drain valve, Pressure gauge, air outlet



Tubi in gomma / Rubber hoses



Type	Code
Tubo in gomma: lunghezza 1,5 m; attacco 3/4" BSP - 25,279 mm Rubber hoses: length 1,5 m; connection 3/4" BSP - 25,279 mm	1127230078
Tubo in gomma: lunghezza 1,5 m; attacco 1" BSP - 31,770 mm Rubber hoses: length 1,5 m; connection 1" BSP - 31,770 mm	1127230079
Tubo in gomma: lunghezza 1,5 m; attacco 1 1/4" BSP - 40,431 mm Rubber hoses: length 1,5 m; connection 1 1/4" BSP - 40,431 mm	1127230080
Tubo in gomma: lunghezza 1,5 m; attacco 1 1/2" BSP - 46,324 mm Rubber hoses: length 1,5 m; connection 1 1/2" BSP - 46,324 mm	1127230081



* solo per Airblok / Only for Airblok

Separatori acqua-olio di condensa a carboni attivi

Active carbon water-oil condensate separators

Type	Code					LxPxH	
			EAN CODE	l/min	CFM		
WATERSEP 1700	1127210293	on request	1700	60	102	500x215x257 19.7x8.5x10.1	2,7 6
WATERSEP 5000	1127210295	on request	5000	177	300	654x345x282 25,7x13.6x11.1	3,6 8
WATERSEP 12500	1127210296	on request	12500	441	750	1015x485x495 40x19.1x19.5	20 44
WATERSEP 25000	1120012571	on request	70800	2502	4248	1015x1098x550 40x43,2x21,7	43,5 96



SISTEMA DI TUBAZIONI E PUNTO DI UTILIZZO

PIPE SYSTEM AND POINT OF USE



AIRNET

FAST / EASY / RELIABLE



Per non mandare all'aria i propri investimenti: sistemi di tubazioni AIRnet!

*Preventing your money from vanishing into thin air:
pipe systems of AIRnet!*

Massima efficienza della rete di tubazioni

Un sistema ad aria compressa efficiente deve includere una rete di tubazioni ben progettata, poiché una corretta progettazione del sistema di tubazioni riduce al minimo la perdita di pressione dalla linea.

Saremmo felici di aiutarvi a progettare il vostro sistema di tubazioni: dopo avere esaminato le vostre esigenze individuali, progetteremo per voi il sistema di tubazioni perfetto e punti di collegamento adeguati in modo da ottenere la massima efficienza – sempre tenendo conto dello sviluppo futuro a lungo termine della vostra azienda.

Ottimizzazione di sistemi di tubazioni esistenti

Le perdite del sistema di tubazioni possono generare costi elevati: nelle reti industriali e commerciali più piccole la perdita media è del 5%, in quelle più grandi può essere anche del 10-15% (in base al consumo durante la produzione).

Maximum efficiency in pipe network

An efficient compressed air system must include a well designed pipe network because a correctly designed pipe system minimises the pressure lost from the line.

We would be glad to help you design your pipe system: We will design the perfect pipe system and appropriate connection points for you based on your individual requirements analysis for maximum efficiency – always with consideration for the long-term future development of your company.

Optimisation of existing pipe systems

Leaks in the pipe system can generate high costs: In smaller industry and trade networks the average leak is 5%, in larger networks it may even be 10-15% (based on consumption during production times).*

Costi aggiuntivi derivanti dalle perdite*

*Additional costs resulting from leaks**

Ø perdita Ø leak	Perdita di aria a 6 bar Air loss at 6 bar	Perdita di energia/anno a 8.760 h/a e 0,19 €/kWh Energy loss/year at 8.760 h/a and 0,19 €/kWh
mm	l/sec	kWh
1	1,24	2.891
3	11,14	26.017
5	30,95	72.270

* Fonte: Agenzia bavarese per la protezione dell'ambiente (editore): "Proteggere il clima – Ridurre i costi: linea guida per l'uso efficiente dell'energia nel commercio e nell'industria", 1a edizione, Augsburg, 2004

* Source: Bavarian Environmental Protection Agency (Hrsg.): „Protect the climate – Reduce costs: Guideline for efficient energy use in trade and industry“, 1st edition, Augsburg, 2004

Calcolare il diametro della propria tubazione!

Calculate your pipeline diameter!

Per progettare correttamente una tubazione di aria compressa, si deve dare la massima importanza alle dimensioni e ai materiali scelti, poiché la scelta di piccole sezioni e tubazioni di aria compressa soggette a corrosione può causare grandi perdite di pressione.

To plan a compressed air pipeline correctly, greatest importance should be attached to the dimensions and the materials selected because selecting small cross-sections and compressed air pipelines susceptible to corrosion can result in high pressure losses.

Il sistema di tubazioni perfetto in quattro passaggi:

1. Selezionare il giusto sistema di tubazioni in base alle proprie esigenze di aria compressa

Rimandiamo alla pagina precedente per i quattro materiali diversi disponibili.

2. Scegliere una linea ad anello o a tronco in base alle proprie esigenze di spazio:

Una linea a tronco è adatta per singole prese dell'aria compressa e per unire brevi distanze. Se si desidera installare più prese di aria compressa su diversi lati del locale, consigliamo una linea ad anello, perché garantisce la stessa pressione in tutti i punti di collegamento della rete.

Si vedano le tabelle alle pagine seguenti per:

- le dimensioni di una linea a tronco: la lunghezza nominale totale della linea e il fabbisogno di aria compressa totale
- le dimensioni di una linea ad anello: la metà della lunghezza nominale della linea e il fabbisogno di aria compressa totale

3. Selezionare i raccordi necessari per la propria tubazione:

Ogni raccordo rappresenta una resistenza per il flusso di aria compressa; di conseguenza per ciascun raccordo si deve includere la lunghezza di una tubazione sostitutiva. Queste lunghezze sono riportate nella tabella alla pagina seguente. Per la scelta dei raccordi si tenga presente il diametro della tubazione già calcolato al punto 2.

Esempio:

	Lunghezza del tubo sostitutivo <i>Substitute pipe length</i>	Lunghezza nominale <i>Nominal length</i>
	m	m
2 angoli \varnothing 28 mm / 2 angles \varnothing 28 mm	1,5	3,0
5 raccordi a T \varnothing 28 mm / 5 T-pieces \varnothing 28 mm	2,0	10,0
Totale / Total		13,4

4. Calcolare il diametro della propria tubazione:

Per ottenere la lunghezza totale sommare la lunghezza nominale della tubazione di cui al punto 2 e la lunghezza sostitutiva per i raccordi di cui al punto 3. Questa lunghezza consente di ricavare il diametro della tubazione adatto per le proprie esigenze personali dalle tabelle alle pagine seguenti.

The perfect pipe system in four steps:

1. Select the right pipe system according to your compressed air requirements

See the previous page for the four different materials available.

2. Choose a ring or stub line depending on your space requirements:

A stub line is suitable for individual compressed air outlets and for bridging small distances. If you intend to install several compressed air outlets on different sides of the room, a ring line is recommended because the same pressure is guaranteed at all connection points in the network.

Refer to the tables on the following page for:

- *the dimensions of a stub line: the total nominal length of the line and the total compressed air requirements*
- *the dimensions of a ring line: half the nominal length of the line and the total compressed air requirements*

3. Select the fittings required for your pipeline:

For flowing compressed air every fitting is a resistance, a substitute pipeline length must be included for each fitting accordingly. These lengths can be taken from the table on the following page. When choosing the fittings, consider the pipeline diameter already calculated in point 2.

Example:

4. Calculate your pipeline diameter:

Add the nominal length of the pipeline from point 2 and the substitute length for fittings from point 3 to get the total length. With this length you can take the correct pipeline diameter for your personal requirements from the tables on the following pages.

Dati per la progettazione delle tubazioni

Design data for pipelines

Lunghezze della tubazione sostitutiva per i raccordi:

Substitute pipeline lengths for fittings:

Sovrapressione di esercizio 7 bar, Δ p (max.) 0,2 bar, velocità di flusso (max.) 10 m/s

Working overpressure 7 bar, Δ p (max.) 0.2 bar, flow speed (max.) 10 m/s

Raccordi Fittings	Paragonabile a Comparable with	3/8"	1/2"	3/4"	1"	1 1/4"	1 1/4"	1 1/2"	1 1/2"	2"	2 1/2"
Diametro / Dia.	interno / inner	12	14	18	24	28	32	38	38	50	63
Diametro / Dia.	esterno / outer	15	18	22	28	32	40	40	50	63	80
Valvola a sfera / Ball valve		0,1	0,2	0,3	0,4	0,5	0,5	0,6	0,6	0,7	0,8
Angolo a 45° / Angle 45°		0,4	0,5	0,7	0,7	1,0	1,0	1,3	1,3	1,8	2,0
Angolo a 90° / Angle 90°		0,7	1,0	1,3	1,5	2,0	2,0	2,5	2,5	3,5	4,0
Raccordo a T / T-piece		0,8	1,0	1,5	2,0	2,5	2,5	3,0	3,0	4,0	5,0
Raccordo di riduzione da 2d a d / Reduction fitting 2d to d		0,4	0,5	0,5	0,6	0,7	0,7	0,8	0,8	1,0	1,5

Distribuzione di aria compressa con linea ad anello chiuso

Compressed air distribution with closed ring line

Per il dimensionamento della linea ad anello si considerino la metà della lunghezza nominale della linea ad anello totale e tutti i requisiti dell'aria compressa:

Lunghezza A B C = 250 m, lunghezza D E F = 250 m

Metà lunghezza della linea ad anello chiuso: 250 m.

For dimensioning the ring line, take half of the nominal length of the total ring line and the entire compressed air requirements into consideration:

Length A B C = 250 m, length D E F = 250 m

Half closed ring line length: 250 m

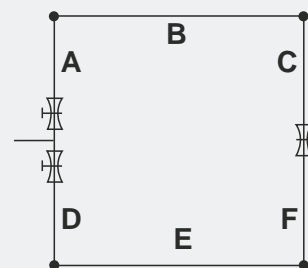

Sistema di tubazioni a innesto/in poliammide (PA) da 15-28 mm

Polyamide (PA) pipe/plug-in system 15-28 mm

Sovrapressione di esercizio 7 bar, Δ p (max.) 0,2 bar, velocità di flusso (max.) 10 m/s

Working overpressure 7 bar, Δ p (max.) 0.2 bar, flow speed (max.) 10 m/s

		Lunghezza della tubazione / Length of the pipeline [m]														
		N[l/s]	N[l/min]	N[m ³ /min]	25	50	75	100	150	200	250	300	400	500	750	1.000
Portata di aria compressa Compressed air flow rate	1,7	100	0,1	15	15	15	15	15	15	15	15	15	18	18	18	22
	3,3	200	0,2	15	15	15	15	18	18	22	22	22	22	22	22	28
	5,0	300	0,3	15	15	18	18	22	22	22	22	22	28	28	28	28
	6,7	400	0,4	15	18	22	22	22	22	28	28	28	28	28	28	>28
	8,3	500	0,5	18	22	22	22	22	28	28	28	28	28	28	>28	>28
	12,5	750	0,8	22	22	22	28	28	28	28	>28	>28	>28	>28	>28	>28
	16,7	1.000	1,0	22	28	28	28	28	>28	>28	>28	>28	>28	>28	>28	>28
	25,0	1.500	1,5	28	28	28	>28	>28	>28	>28	>28	>28	>28	>28	>28	>28
	33,3	2.000	2,0	28	>28	>28	>28	>28	>28	>28	>28	>28	>28	>28	>28	>28

Diametro > 28 mm – si veda AIRnet PF/Serie nera / Diameter > 28 mm – see AIRnet PF/Black series

Sistema a innesto/di tubazioni in alluminio da 15-28 mm

Aluminium pipe/plug-in system 15-28 mm

Sovrapressione di esercizio 7 bar, Δp (max.) 0,2 bar, velocità di flusso (max.) 10 m/s

Working overpressure 7 bar, Δp (max.) 0.2 bar, flow speed (max.) 10 m/s

		Lunghezza della tubazione / Length of the pipeline [m]														
		N[l/s]	N[l/min]	N[m ³ /min]	25	50	75	100	150	200	250	300	400	500	750	1.000
Portata di aria compressa Compressed air flow rate	1,7	100	0,1	15	15	15	15	15	15	15	15	15	18	18	18	18
	3,3	200	0,2	15	15	15	15	18	18	18	18	18	22	22	22	28
	5,0	300	0,3	15	15	18	18	18	22	22	22	22	28	28	28	28
	6,7	400	0,4	15	18	18	22	22	22	22	28	28	28	28	28	28
	8,3	500	0,5	18	18	22	22	22	28	28	28	28	28	28	>28	>28
	12,5	750	0,8	22	22	22	28	28	28	28	28	28	>28	>28	>28	>28
	16,7	1.000	1,0	22	28	28	28	28	>28	>28	>28	>28	>28	>28	>28	>28
	25,0	1.500	1,5	28	28	28	>28	>28	>28	>28	>28	>28	>28	>28	>28	>28
	33,3	2.000	2,0	28	28	>28	>28	>28	>28	>28	>28	>28	>28	>28	>28	>28
	50,0	3,000	3,0	28	>28	>28	>28	>28	>28	>28	>28	>28	>28	>28	>28	>28

Diametro > 28 mm – si veda AIRnet PF/Serie nera / Diameter > 28 mm – see AIRnet PF/Black series

Tubo in alluminio/AIRnet da 20-158 mm

Aluminium pipe/AIRnet 20-158 mm

Sovrapressione di esercizio 7 bar, Δp (max.) 0,2 bar, velocità di flusso (max.) 10 m/s

Working overpressure 7 bar, Δp (max.) 0.2 bar, flow speed (max.) 10 m/s

		Lunghezza della tubazione / Length of the pipeline [m]													
		N[l/s]	N[l/min]	N[m ³ /min]	50	100	150	300	500	750	1.000	1.300	1.600	2.000	
Portata di aria compressa Compressed air flow rate	3	200	0,2	20	20	20	20	20	20	20	20	20	20	25	
	8	500	0,5	20	20	20	25	25	25	25	40	40	40	40	
	14	800	0,8	20	20	25	25	40	40	40	40	40	40	40	
	19	1.200	1,2	20	25	25	40	40	40	40	40	40	40	40	
	28	1.700	1,7	25	25	40	40	40	40	40	40	50	50	50	
	42	2.500	2,5	25	40	40	40	40	40	50	50	50	50	50	63
	69	4.000	4	40	40	40	50	50	63	63	63	63	63	63	63
	97	6.000	6	40	40	50	50	63	63	63	63	80	80	80	80
	139	8.000	8	40	50	50	63	63	80	80	80	80	80	80	100
	208	13.000	13	50	63	63	63	80	80	80	100	100	100	100	100
	278	17.000	17	50	63	63	80	80	100	100	100	100	100	100	158
	347	21.000	21	63	63	80	80	100	100	100	100	158	158	158	158
	417	25.000	25	63	80	80	100	100	100	100	158	158	158	158	158
	486	29.000	29	63	80	80	100	100	100	158	158	158	158	158	158
	556	33.000	33	63	80	80	100	158	158	158	158	158	158	158	158
	694	42.000	42	80	80	100	158	158	158	158	158	158	158	158	158
	833	50.000	50	80	100	100	158	158	158	158	158	158	158	158	158
	972	58.000	58	80	100	100	158	158	158	158	158	158	200	200	200
	1.111	67.000	67	100	100	158	158	158	158	158	158	200	200	200	200
	1.250	75.000	75	100	158	158	158	158	158	158	200	200	200	200	200
1.389	83.000	83	100	158	158	158	158	158	158	200	200	200	200	200	
1.528	92.000	92	100	158	158	158	158	158	200	200	200	200	200	200	
1.667	100.000	100	100	158	158	158	158	158	200	200	200	200	200	200	

Diametro > 158 mm non incluso nella fornitura / Diameter > 158 mm not in supply range

Sistema di raccordi da 15-28 mm

Socket system 15-28 mm

Posato, ampliato e modificato in un istante

Laid, extended and modified in an instant



///
 Enorme risparmio di tempo grazie al semplice e rapido montaggio di tubi e connettori
Huge time savings with simple, quick assembly of pipes and connectors

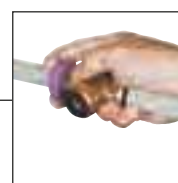

///
 Sistema flessibile per un semplice sgancio e ricollegamento
Flexible system for simple release and reconnection



///
 Numerose di staffe di sostegno in acciaio inossidabile tengono saldamente il tubo nei connettori a innesto
Large number of stainless steel retaining claws hold the pipe securely in the plug connectors

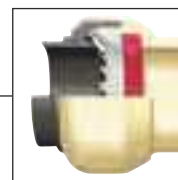

///
 Il resistente o-ring assicura la completa impermeabilità, anche se l'aria contiene olio
Resistant O-ring ensures complete impermeability, even if the air contains oil



///
Raccordo a T D22
Equal tee D22

Per officine di piccole e medie dimensioni: posare le tubazioni in modo semplice e veloce con pochi movimenti della mano grazie al sistema di tubazioni AIRnet e ampliare o modificare le tubazioni esistenti – il sistema flessibile a innesto offre una ricca scelta di connettori differenti.

For small and medium-sized workshops: Lay pipelines quickly and easily with a few hand movements with the AIRnet pipe system and extend or modify existing pipelines – the flexible plug-in system offers a wide selection of different connectors.

Click it – il sistema di tubazioni innovativo

Click it – the innovative pipe system

Difficilmente un qualsiasi altro sistema di tubazioni viene sostituito con la stessa frequenza con cui viene sostituita una rete di aria compressa. Non è un problema con il sistema "Click it": il collegamento può essere staccato facilmente con pochi movimenti della mano e senza danneggiare il tubo o il connettore. Tutte le parti possono essere riutilizzate.

Hardly any other pipe system is changed as often as a compressed air network: No problem with the „Click it“ system: The connection can be detached easily with only a few hand movements and without causing damage to the pipe or connector. All parts can then be reused.



Tagliare la lunghezza / Cutting to length

1. Tagliare il tubo alla giusta misura

Cut the pipe to the right size

Precisione al millimetro grazie alle cesoie per tubi di Schneider aircsystems.
Accurate to the millimetre using the Schneider aircsystems pipe shears.



Sbavatura / Deburring

2. Sbavare e smussare

Deburr and chamfer

Affinché tutto funzioni e calzi correttamente, visivamente e sotto altri aspetti.
So that everything runs smoothly and fits together, visually and otherwise.



Montaggio / Assembly

3. Unire i tubi utilizzando i connettori a innesto

Join the pipes using plug connectors

Quando inserito fino al punto di arresto, il tubo risulta perfettamente ermetico e la semplice installazione consente un enorme risparmio di tempo.

When inserted as far as the stop, the pipe is completely airtight and the simple installation saves an enormous amount of time.



Smontaggio / Disassembly

4. Smontare con pochi movimenti della mano

Disassembly with just a few hand movements

Premere semplicemente la graffa contro il connettore – estrarre il tubo dal connettore – non occorre altro.

Press clip against connector – pull pipe out of connector – and you're done.

I connettori a innesto Click-it

- 1) La staffa di sostegno in acciaio inossidabile fornisce un blocco di forza per sostenere saldamente il tubo
- 2) O-ring resistente agli oli per un'impermeabilità completa, anche in presenza di aria compressa contenente oli
- 3) Rondella distanziale per centrare esattamente il tubo nel raccordo

The Click-it plug connectors

- 1) The stainless steel retaining claw provides a force lock for retaining the pipe securely
- 2) Oil-resistant O-ring for complete impermeability, even with oil containing compressed air
- 3) Spacer washer for centring the pipe in the fitting exactly

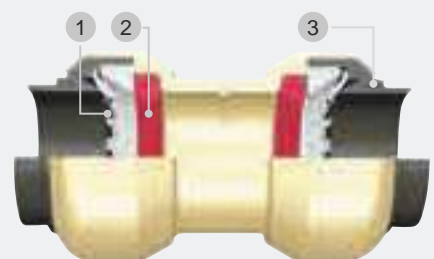

Tubi in poliammide / Polyamide pipes



Poliammide (PA) per maggiore flessibilità.



Le cesoie per tubi tagliano le tubazioni alla lunghezza desiderata con un solo taglio.

- Senza silicone
- Tubi neri resistenti alle radiazioni ultraviolette, adatti per installazioni all'aperto

Polyamide (PA) for greater flexibility.

Pipe shears cut pipelines to length in a single cut.

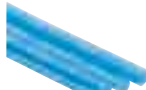
- Free of silicone
- Black UV-resistant pipes, suitable for outdoor installation

Descrizione Description	Type	Code	Sistema/diametro System/dia.				Lunghezza Length	Unità di imballaggio Packaging unit
			15	18	22	28		
 Tubo laminato, blu ¹⁾ <i>Rolled pipe, blue¹⁾</i>	Tubo PA / PA Pipe D15 25m	2813110000	●				25	1
	Tubo PA / PA Pipe D18 25m	2813210000		●			25	1
	Tubo PA / PA Pipe D22 25m	2813310000			●		25	1
	Tubo PA / PA Pipe D28 25m	2813410000				●	25	1
 Lunghezze del tubo, blu ²⁾ <i>Lengths of pipe, blue²⁾</i>	Tubo PA / PA Pipe D15 5,7m	2813100000	●				6	1
	Tubo PA / PA Pipe D18 5,7m	2813200000		●			6	1
	Tubo PA / PA Pipe D22 5,7m	2813300000			●		6	1
	Tubo PA / PA Pipe D28 5,7m	2813400000				●	6	1
 Tubo laminato, nero ¹⁾ <i>Rolled pipe, black¹⁾</i>	Tubo PA UV / PA UV Pipe D15 25m	2813130000	●				25	1
	Tubo PA UV / PA UV Pipe D18 25m	2813230000		●			25	1
	TTubo PA UV / PA UV Pipe D22 25m	2813330000			●		25	1
	Lunghezze del tubo, nero ²⁾ <i>Lengths of pipe, black²⁾</i>	Tubo PA UV / PA UV Pipe D22 5,7m	2813320000			●		6

1) Pressione di esercizio massima per tubo laminato: 14 bar a -20 °C fino a ≤ +20 °C; 11 bar a +20 °C fino a ≤ +50 °C

Max. operating pressure for rolled pipe: 14 bar at -20 °C to ≤ +20 °C; 11 bar at +20 °C to ≤ +50 °C

2) Pressione di esercizio massima per le lunghezze del tubo: 16 bar a -20 °C fino a ≤ +20 °C; 11 bar a +20 °C fino a ≤ +50 °C

Max. operating pressure for lengths of pipe: 16 bar at -20 °C to ≤ +20 °C; 11 bar at +20 °C to ≤ +50 °C

Tubi in speciale lega di alluminio / Special aluminium alloy pipes

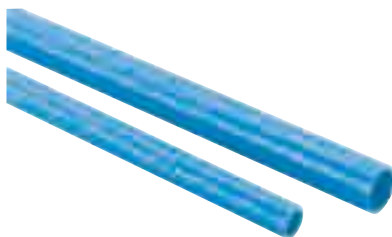

Ideale come tubo principale leggero, stabile e facile da posare utilizzando alcuni serratubi

Bassa espansione lineare, ideale per grandi fluttuazioni di temperatura

Tubo protetto da rivestimento esterno

- Resistente alle radiazioni ultraviolette e adatto per installazioni all'aperto
- Senza silicone

Ideal as a main pipe as lightweight, stable and easy to lay using few pipe clips

Low linear expansion ideal for large fluctuations in temperature

Pipe protected by outer coating

- UV-resistant and suitable for outdoor installation
- Free of silicone

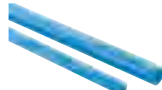
Descrizione Description	Type	Code	Sistema/diametro System/dia.				Lunghezza Length	Unità di imballaggio Packaging unit
			15	18	22	28		
 Lunghezze del tubo, blu ¹⁾ <i>Lengths of pipe, blue¹⁾</i>	Tubo AL / AL Pipe D15 5,7m	2813140000	●				6	2
	Tubo AL / AL Pipe D18 5,7m	2813240000		●			6	1
	Tubo AL / AL Pipe D22 5,7m	2813340000			●		6	1
	Tubo AL / AL Pipe D28 5,7m	2813440000				●	6	1

1) Pressione di esercizio massima: 16 bar a -20 °C fino a ≤ +50 °C / Max. operating pressure: 16 bar at -20 °C to ≤ +50 °C

Connettore a innesto in ottone Click-it / Click-it brass plug connector

Montaggio semplice e rapido per un enorme risparmio di tempo

Sistema flessibile per un semplice sgancio e ricollegamento

Il resistente o-ring realizzato in NBR assicura la massima impermeabilità, anche se l'aria contiene olio

Numerose staffe di sostegno in acciaio inossidabile tengono saldamente il tubo nei connettori a innesto

- Materiale: Ottone
- Senza silicone
- Pressione di esercizio massima: 16 bar a -20 °C fino a $\leq +50$ °C

Simple, quick assembly for huge time savings

Flexible system for simple release and reconnection

Resistant O-ring made from NBR ensures complete impermeability, even if the air contains oil

Large number of stainless steel retaining claws hold the pipe securely in the plug connectors

- Material: Brass
- Free of silicone
- Max. operating pressure: 16 bar at -20 °C to $\leq +50$ °C



Descrizione Description	Code	Sistema/diametro System/dia.				Unità di imballaggio Packaging unit	Denominazione Designation	
		15	18	22	28			
Raccordo filettato / Nipple socket D15 1/2 ISO7R m	2813101780	●				5		
Raccordo filettato / Nipple socket D18 3/4 ISO7R m	2813211780		●			5		
Raccordo filettato / Nipple socket D18 1/2 ISO7R m	2813201780		●			5	Attacco maschio a innesto diritto	
Raccordo filettato / Nipple socket D22 3/4 ISO7R m	2813311780			●		5	Straight male push-in connexion	
Raccordo filettato / Nipple socket D22 1/2 ISO7R m	2813301780			●		5		
Raccordo filettato / Nipple socket D28 1 ISO7R m	2813421780				●	5		
Raccordo filettato / Nipple socket D15 1/2 ISO228 f	2813101980	●				5		
Raccordo filettato / Nipple socket D18 1/2 ISO228 f	2813201980		●			5		
Raccordo filettato / Nipple socket D18 3/4 ISO228 f	2813211980		●			5	Attacco femmina a innesto diritto	
Raccordo filettato / Nipple socket D22 1/2 ISO228 f	2813301980			●		5	Straight female push-in connexion	
Raccordo filettato / Nipple socket D22 3/4 ISO228 f	2813311980			●		5		
Raccordo filettato / Nipple socket D28 1 ISO228 f	2813421980				●	5		
Manicotto / Equal socket D15	2813100280	●				5		
Manicotto / Equal socket D18	2813200280		●			5	Attacco a innesto diritto	
Manicotto / Equal socket D22	2813300280			●		5	Straight push-in connexion	
Manicotto / Equal socket D28	2813400280				●	5		
Gomito a 90° / 90° Elbow D15	2813100380	●				5		
Gomito a 90° / 90° Elbow 90° D18	2813200380		●			5	Connettore a innesto con angolo a destra a 90°	
Gomito a 90° / 90° Elbow D22	2813300380			●		5	Right-angle plug connector 90°	
Gomito a 90° / 90° Elbow D28	2813400380				●	5		
Gomito a 45° / 45° Elbow D15	2813100480	●				2		
Gomito a 45° / 45° Elbow D18	2813200480		●			2	Connettore a innesto angolare a 45°	
Gomito a 45° / 45° Elbow D22	2813300480			●		2	Angle plug connector 45°	
Gomito a 45° / 45° Elbow D28	2813400480				●	2		

Connettore a innesto in ottone Click-it / Click-it brass plug connector



Descrizione Description	Code	Sistema/diametro System/dia.				Unità di imballaggio Packaging unit	Denominazione Designation	
		15	18	22	28			
Gomito a 90° / 90° Deg Elbow D15-1/2 ISO7R m	2813100381	●				2		
Gomito a 90° / 90° Deg Elbow D18-1/2 ISO7R m	2813200381		●			2	Attacco maschio angolare a innesto Angle male push-in connexion	
Gomito a 90° / 90° Deg Elbow D22-3/4 ISO7R m	2813310381			●		2		
Gomito a 90° / 90° Deg Elbow D28-1 ISO7R m	2813420381				●	2		
Raccordo a T / Equal tee D15	2813100580	●				5		
Raccordo a T / Equal tee D18	2813200580		●			5		
Raccordo a T / Equal tee D22	2813300580			●		5		
Raccordo a T / Equal tee D28	2813400580				●	5		
Raccordo riduttore a T / Reduction tee D22 D15 D22	2813310780	●				2	Attacco a innesto con diramazione a T T-branch push-in connexion	
Raccordo riduttore a T / Reduction tee D22 D18 D22	2813320780		●			2		
Raccordo riduttore a T / Reduction tee D28 D22 D22	2813430781			●		2		
Raccordo riduttore a T / Reduction tee D28 D18 D28	2813420780		●			2		
Raccordo riduttore a T / Reduction tee D28 D22 D28	2813430780			●		2		
Adattatore estremità tubo / Pipe end adapter D22-D15	2813316280	●				2	Attacco riduttore a innesto Reducing push-in connexion	
Adattatore estremità tubo / Pipe end adapter D22-D18	2813326280		●			2		
Adattatore estremità tubo / Pipe end adapter D28-D18	2813426280		●			2		
Adattatore estremità tubo / Pipe end adapter D28-D22	2813436280			●		2		
Manicotto scorrevole / Sliding equal socket D15	2813100281	●				2	Manicotto scorrevole Sliding sleeve	
Manicotto scorrevole / Sliding equal socket D18	2813200281		●			2		
Manicotto scorrevole / Sliding equal socket D22	2813300281			●		2		
Manicotto scorrevole / Sliding equal socket D28	2813400281				●	2		
Tappo terminale / End cap D15	2813100680	●				2	Tappo cieco Blind cap	
Tappo terminale / End cap D18	2813200680		●			2		
Tappo terminale / End cap D22	2813300680			●		2		
Tappo terminale / End cap D28	2813400680				●	2		
Ad. filettato / Threaded ad. D15-1/2 ISO7R m	2813101300	●				2	Adattatore di collegamento Nota: è obbligatorio incidere un intaglio nell'elemento di collegamento con l'utensile multiuso 2813024000! Connecting adapter Please note: it is mandatory to insert a notch into the connecting piece with the all-purpose tool 2813024000!	
Ad. filettato / Threaded ad. D18-1/2 ISO7R m	2813201300		●			2		
Ad. filettato / Threaded ad. D18-3/4 ISO7R m	2813211300		●			2		
Ad. filettato / Threaded ad. D22-1/2 ISO7R m	2813301300			●		2		
Ad. filettato / Threaded ad. D22-3/4 ISO7R m	2813311300			●		2		
Ad. filettato / Threaded ad. D28-1 ISO7R m	2813421300				●	2		

Valvola di chiusura dell'aria / Air shut-off cock

Una semplice funzione di chiusura assicura un alto grado di efficienza energetica e sicurezza alla rete di alimentazione

Per chiudere singole aree di una linea a tronco, ad anello o di uscita

Connettore a innesto non preassemblato

· Tenuta in NBR



Simple shut-off function ensures a high degree of energy efficiency and safety of the supply network

For shutting off individual areas of a stub, ring or outlet line

Plug connector not preassembled

· NBR seal



Descrizione Description	Code	Sistema/diametro System/dia.			
		15	18	22	28
Valvola a sfera D15 ¹⁾	2813105180	●			
Valvola a sfera D18 ¹⁾	2813205180		●		
Valvola a sfera D22 ¹⁾	2813305180			●	
Valvola a sfera D28 ¹⁾	2813405180				●

1) Pressione di esercizio massima: 16 bar a -20 °C fino a ≤ +50 °C / Max. operating pressure: 16 bar at -20 °C to ≤ +50 °C

Ausili di montaggio / Assembly aids

	Descrizione Description	Type	Code	Sistema/diametro System/dia.				Spessore del supporto Support thickness	Unità di imballaggio Packaging unit
				15	18	22	28		
	Serratubi Pipe clips	Serratubi / Pipe clip D15	2813102200	●				25	
		Serratubi / Pipe clip D18	2813202200		●			25	
		Serratubi / Pipe clip D22	2813302200			●		25	
		Serratubi / Pipe clip D28	2813402200				●	25	
	Fascette per tubi Pipe clamps	Fascetta per tubi / Pipe clamp D15-D18	2813122200	●	●			25	
		Fascetta per tubi / Pipe clamp D22	2813332200			●		25	
		Fascetta per tubi / Pipe clamp D28	2813442200				●	25	
	Bullone di sospensione per fascette per tubi Hanger bolt for pipe clamps	Bullone di sospensione per fascette per tubi Hanger bolt for pipe clamps	2813002200					25	
	Pinze di smontaggio Disassembly pliers	Pinze di smontaggio / Disassembly pliers D15	2813102800	●				1	
		Pinze di smontaggio / Disassembly pliers D18	2813202800		●			1	
		Pinze di smontaggio / Disassembly pliers D22	2813302800			●		1	
		Pinze di smontaggio / Disassembly pliers D28	2813402800				●	1	
	Graffa di smontaggio Disassembly clip	Graffa di smontaggio / Disassembly clip D15	2813112800	●				5	
		Graffa di smontaggio / Disassembly clip D18	2813222800		●			5	
		Graffa di smontaggio / Disassembly clip D22	2813332800			●		5	
		Graffa di smontaggio / Disassembly clip D28	2813442800				●	5	

Utensile marcatore e sbavatore / *Marking and deburring tool*



Per smussare e sbavare tubi di alluminio, marcare profondità d'inserzione e incidere tacche su superfici dure (es. tubazioni V4A)

For chamfering and deburring aluminium pipes, marking insertion depths and notching indentations on hard surfaces (e.g. V4A pipelines)

Type	Code
Utensile marcatore e sbavatore / <i>Marking and deburring tool</i>	2813024000

Cesoia / *Shear*



Per tagliare tubi in PA, diametro max. 28 mm (con lama reversibile)
Con funzione d'impatto

*For cutting PA pipes, max. dia. 28 mm (with reversible blade)
With impact function*

Type	Code
Cesoia / <i>Shear</i>	2813004000
Cesoia con 2 lame di ricambio / <i>2 spare blades shear</i>	2813014000

Tagliatubi / *Pipe cutter*



Per tubi in acciaio inossidabile e alluminio, diametro 15-32 mm

For aluminium and stainless steel pipes, dia. 15-32 mm

Type	Code
Tagliatubi D32 / <i>Pipe Cutter D32</i>	2813034000
Tagliatubi D32 con lama circolare / <i>Pipe Cutter D32 cutting wheel</i>	2813044000

Sbavatore / *Deburring tool*



Per sbavare tubi in plastica, alluminio e acciaio inossidabile
Per diametri interni ed esterni fino a 35 mm

*For deburring plastic, aluminium and stainless steel pipes
For inner and outer diameters up to 35 mm*

Type	Code
Sbavatore D35 / <i>Deburring tool D35</i>	2813054000

Utensile per sbavatura / *Deburring blade*

Per sbavare il diametro interno di tubi in alluminio

For deburring the inner diameter of aluminium pipes



Type	Code
Utensile per sbavatura / <i>Deburring blade</i>	2813064000

Agente antifrizione / *Anti-friction agent*

Per facilitare l'installazione dei tubi di aria compressa

Senza silicone

For easy installation of compressed air pipes

Free of silicone



Type	Code
Agente antifrizione / <i>Anti-friction agent</i>	2813074000

Raccordo multiplo per tubi 15-22 mm

Pipe sockets 15-22 mm

Innovativo e flessibile – per una maggiore efficienza economica

Innovative and flexible – for greater economic efficiency



/// Corpo estremamente duraturo, realizzato in poliammide rinforzata in fibra di vetro, resistente agli urti
Extremely durable body made of impact-resistant, glass-fibre reinforced polyamide



/// Molto flessibile, può essere utilizzato come blocco d'ingresso, blocco di passaggio, blocco di distribuzione o blocco di distribuzione terminale
Very flexible, can be used as an input block, through block, distribution block or dead-end distribution block



/// Montaggio semplice grazie agli schermi dei raccordi base che fungono anche da dime di foratura e da supporti per la livella
Uncomplicated assembly because the screens of the Basic sockets also serve as drilling templates and spirit level supports



/// Grande flessibilità con due raccordi superiori disponibili in tre diverse versioni
Great flexibility with top sockets available in three different versions



/// Protezione delle linee grazie alla presa dell'aria rivolta verso il basso per evitare di piegare i tubi flessibili
Protection of lines as the air outlet is directed downwards to avoid bending hoses

/// **Scatola raccordi 2x1/2 e scatola raccordi superiore 4x1/2**
Socket Box 2x1/2 and Socket Box Top 4x1/2

Perfetta installazione delle prese dell'aria compressa nel sistema di tubazioni per ogni postazione di lavoro – i versatili raccordi multipli per tubi sono totalmente compatibili con il sistema di tubazioni di Schneider airsystms e con i vari attacchi e possono essere ampliati installando altre prese.

Install perfect compressed air outlets in the pipe system for each workplace – versatile pipe sockets are fully compatible with the Schneider airsystms pipe system and various attachment parts, and can be extended by fitting additional outlet components.

Un sistema flessibile con possibilità inimmaginabili

A flexible system with unimagined possibilities

/// **Lunga durata e tenuta permanente** grazie agli inserti filettati in metallo
Long-lasting and permanently tight thanks to metal thread inserts

/// **Uso flessibile** come entrata di aria, passaggio di aria e scatola di raccordo dell'aria – alcuni anche con presa posteriore
Flexible use as an air inlet, air passage and air junction box – some even with rear outlet

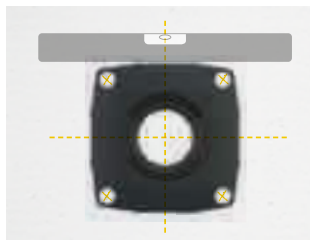

/// **Facile montaggio**
Gli schermi dei raccordi base servono anche da dime di foratura e da supporti per la livella.
Uncomplicated assembly
The screens of the basis sockets serve additionally as drilling templates and spirit level supports.

/// **Economico**
Consente di continuare a utilizzare i raccordi base esistenti in caso di ampliamenti
Economical
Continued use of existing basic sockets for extensions

/// **Montaggio semplice** con rimozione degli schermi dei raccordi base e avvitamento sui raccordi superiori
Simple assembly by removing the screens from the basis sockets and screwing on the top sockets

/// **Versatilità extra**
I raccordi superiori sono disponibili in tre diversi modelli
Extra versatility
The top sockets are available in three different models

/// **Protezione delle linee**
La presa dell'aria è rivolta verso il basso per evitare di piegare i tubi flessibili
Protection of lines
The air outlet is directed downwards to avoid bending hoses



Panoramica dei modelli

Model overview:



Type	Code	Prese Outlets	Filettatura Thread
Scatola raccordi 2x1/2 Socket Box 2x1/2	2813002580	2	1/2"
Scatola raccordi 3x1/2 Socket Box 3x1/2	2813002581	3	1/2"
Scatola raccordi 4x1/2 Socket Box 4x1/2	2813002582	4	1/2"
Scatola raccordi 6x1/2 Socket Box 6x1/2	2813002583	6	1/2"
Scatola raccordi in alluminio 4x3/4 - 1/2 Socket Box Alu 4x3/4 - 1/2	2813002505	4/1	1"/1/2"
Scatola raccordi superiore 2x1/2 Socket Box Top 2x1/2	2813002680	2	1/2"
Scatola raccordi superiore 3x1/2 Socket Box Top 3x1/2	2813002681	3	1/2"
Scatola raccordi superiore 4x1/2 Socket Box Top 4x1/2	2813002682	4	1/2"

Cinque raccordi base dotati di due fino a sei prese di aria possono essere abbinati a tre raccordi superiori dotati di due fino a quattro prese.

Se inizialmente è sufficiente un solo raccordo base, sopra vi viene fissato lo schermo incluso nella fornitura. Se, invece, aumenta la necessità di raccordi, il sistema può essere ampliato in qualsiasi momento aggiungendo un raccordo superiore, senza dovere smontare quello base.

Lateralmente è possibile collegare facilmente altri raccordi multipli per tubi, tramite una tubazione breve o un doppio raccordo filettato. Se una presa non serve più, sarà sufficiente chiuderla con una vite di bloccaggio.

Five basis sockets with two to six air outlets can be combined with three top sockets with two to four outlets.

If one basis socket is initially sufficient, the screen included in the delivery is clipped onto it. If your socket requirements increase, the system can be extended at any time by adding a top socket without having to disassemble the basis socket. Further pipe sockets can be connected without any problem at the side via a short pipeline or a double nipple. If an outlet is no longer needed, simply lock it with a locking screw.

Sistema Midi per piccoli spazi. Con certificato TÜV.

Midi System for restricted spatial conditions. With TÜV certificate.

Raccordo multiplo per tubi Midi

Midi pipe sockets

Montare il raccordo multiplo per tubi secondo le proprie esigenze.

Sono disponibili raccordi base per ogni sistema. Questi possono essere poi adattati con gli scarichi e gli elementi richiesti.

Assemble the pipe sockets exactly as you need them

Basic sockets are available for each system. These can then be individually fitted with the required outflows and elements.

Questa sezione spiega la denominazione degli ingressi e degli scarichi per il raccordo multiplo per tubi Midi:

This section explains the designation of the inflows and outflows for the Midi pipe sockets:



///
**Scatola raccordi
Mini 3/8 - 1/2**
Socket Box Mini 3/8 - 1/2



///
**Scatola raccordi
Mini 2x3/8 - 1/2**
Socket Box Mini 2x3/8 - 1/2

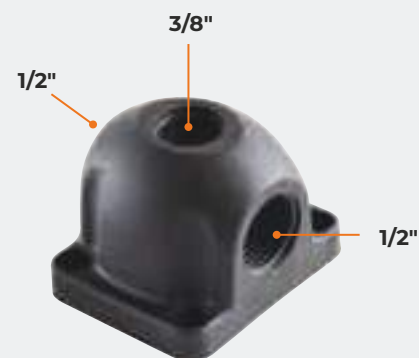

///
**Scatola raccordi
Mini 3/8 - 2x1/2**
Socket Box Mini 3/8 - 2x1/2

Valvola di chiusura dell'aria / Air shut-off cock

Estremamente versatile, con blocchi d'ingresso, blocchi di passaggio e blocchi di distribuzione terminale

- Per montaggio a muro e a soffitto
- Pressione di esercizio massima: 16 bar a -20 °C fino a $\leq +50$ °C

Extremely versatile, with input blocks, through blocks and dead-end distribution blocks

- For wall and ceiling mounting
- Max. operating pressure: 16 bar at -20 °C to $\leq +50$ °C



	Descrizione / Description	Type	Code
	Blocco di distribuzione terminale Midi Midi dead-end distribution block	Scatola raccordi Mini 3/8 - 1/2 / Socket Box Mini 3/8 - 1/2	2813002700
		Scatola raccordi Mini 2x3/8 - 1/2 / Socket Box Mini 2x3/8 - 1/2	2813002701
		Scatola raccordi Mini 3/8 - 2x1/2 / Socket Box Mini 3/8 - 2x1/2	2813002702

Raccordo multiplo per tubi base / Basic pipe sockets



Raccordi base con connettori a innesto integrati per collegare facilmente la tubazione

- Per montaggio a muro e a soffitto
- Incluso schermo removibile che può essere utilizzato come dima di foratura
- Pressione di esercizio massima: 16 bar a -20 °C fino a $\leq +50$ °C

Basic sockets with integrated plug connectors for simple connection of the pipeline

- For wall and ceiling mounting
- Including removable screen, which can be used as a drilling template
- Max. operating pressure: 16 bar at -20 °C to $\leq +50$ °C



Type	Code	Descrizione / Description	
Scatola raccordi 2x1/2 / Socket Box 2x1/2	2813002580	Raccordo per tubi base G1/2"i	
Scatola raccordi 3x1/2 / Socket Box 3x1/2	2813002581	dimensioni senza schermo lunghezza x larghezza x altezza: 85x85x45 mm, con schermo alto 48 mm	
Scatola raccordi 4x1/2 / Socket Box 4x1/2	2813002582	Basic pipe socket G1/2"i	
Scatola raccordi 6x1/2 / Socket Box 6x1/2	2813002583	dimensions without screen LxWxH: 85x85x45 mm, with screen 48 mm high	
Scatola raccordi in alluminio 4x3/4 - 1/2 Socket Box Alu 4x3/4 - 1/2	2813002505	Raccordo base per tubi G1" Dimensioni lunghezza x larghezza x altezza: 90x90x53 mm Basic pipe socket G1" Dimensions LxWxH: 90x90x53 mm	 1/2"

Raccordo multiplo per tubi superiore / Top pipe sockets



Esclusivamente per adattare un raccordo base

- Raccordo superiore comprensivo di materiale di fissaggio e tenuta
- Pressione di esercizio massima: 16 bar a -20 °C fino a $\leq +50$ °C

Exclusively for fitting to a Basic socket

- Top socket including fastening material and sealing
- Max. operating pressure: 16 bar at -20 °C to $\leq +50$ °C



Type	Code	Descrizione / Description	
Scatola raccordi superiore 2x1/2 / Socket Box Top 2x1/2	2813002680	Raccordo per tubi superiore G1/2" Pipe socket Top G1/2"	 
Scatola raccordi superiore 3x1/2 / Socket Box Top 3x1/2	2813002681		
Scatola raccordi superiore 4x1/2 / Socket Box Top 4x1/2	2813002682		

Centraline elettriche di controllo

Electrical control boxes

SUPERVISOR



- Sistema elettronico di gestione e controllo per impianti fino a 4 compressori installati, con o senza inverter.
 - Impostazione pressione massima/minima di rete, pressione di stand-by e di sicurezza.
 - Connettività compressori: CAN bus 2 o comando a relè.
 - Funzione di selezione dei compressori per: priorità di utilizzo, rotazione priorità, equalizzazione ore lavorate.
 - Funzione datario per selezione intervalli start/stop giornalieri, settimanali, annuali.
 - Controllo temperatura ambiente d'installazione.
 - Comando a distanza e riavvio automatico.
 - Uscita allarme impianto per segnale luminoso o sonoro.
 - Monitoraggio a distanza con connessione a PC (opzionale).
- *Electronic system for control and monitoring of complex screw compressors installation (max 4 units).*
 - *Customer setting of compressed air net min/max pressure, stand-by and warning pressure.*
 - *Compressors connection by CAN-bus port or by relay control.*
 - *Main function to selection compressor active: priority start, rotation priority, equalization working hours.*
 - *Calendar setting for interval start/stop daily, monthly, year.*
 - *Continuous control of temperature of installation site.*
 - *Remote control and automatic restart.*
 - *Alarm exit for light or audio signal.*
 - *Monitoring from distance by connection to PC (option).*

EControl (i)



- Numero massimo di macchine controllate: 6
 - Dimensioni (mm): integrato nel controller del compressore esistente
 - Rilevamento della pressione: Sonda di mandata del compressore principale
 - Ingressi/uscite: N/A
 - Connettività: connettività integrata (Mk5s)
 - Proposta di valore: installazione rapida
Economico
Consigliato fino a 2 - 3 macchine
- *Max number of machines controlled: 6*
 - *Dimensions (mm): Integrated in existing compressor controller*
 - *Pressure Sensing: Outlet sensor of master compressor*
 - *Inputs/Outputs: N/A*
 - *Connectivity: Embedded connectivity (Mk5s)*
 - *Value Proposition Quick installation
Cost effective
Recommended up to 2 - 3 machines*

EControl



- Numero massimo di macchine controllate: 6
 - Dimensioni (mm): 400x400x210 mm
 - Rilevamento della pressione: A distanza sensore airnet
 - Ingressi/uscite: 26 DI + 24 DO
 - Connettività: connettività integrata (Mk5s)
 - Proposta di valore: Interfaccia autonoma per più utenti
Non influenzato dai guasti del compressore
- *Max number of machines controlled: 6*
 - *Dimensions (mm): 400x400x210 mm*
 - *Pressure Sensing: Remote airnet sensor*
 - *Inputs/Outputs: 26 DI + 24 DO*
 - *Connectivity: Embedded connectivity (Mk5s)*
 - *Value Proposition Stand alone interface for more user friendliness
Not influenced by compressor breakdowns*

EControl +



- Numero massimo di macchine controllate: 10
 - Dimensioni (mm): 600x600x210 mm
 - Rilevamento della pressione: A distanza sensore airnet
 - Ingressi/uscite: 26 DI + 24 DO + 12 AI + 8 AO
 - Connettività: connettività integrata (Mk5s) Mk5 Gateway
 - Proposta di valore: Interfaccia autonoma per una maggiore facilità d'uso
Non influenzato da guasti al compressore
Possibilità di aggiungere più ingressi e uscite
Gateway di integrazione Mk5
- *Max number of machines controlled: 10*
 - *Dimensions (mm): 600x600x210 mm*
 - *Pressure Sensing: Remote airnet sensor*
 - *Inputs/Outputs: 26 DI + 24 DO + 12 AI + 8 AO*
 - *Connectivity: Embedded connectivity (Mk5s) Mk5 Gateway*
 - *Value Proposition Stand alone interface for more user friendliness
Not influenced by compressor breakdowns
Possibility to add more inputs & outputs
Integration Mk5 Gateway*

Servizio al cliente, assistenza e manutenzione

Customer care, service and maintenance

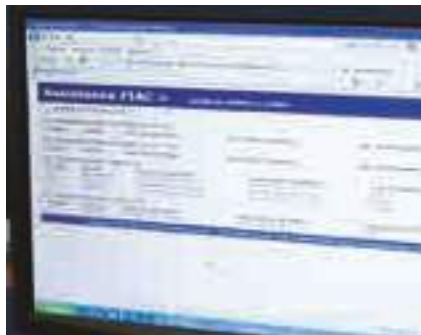

Nel progettare i nostri compressori a vite abbiamo fatto particolare attenzione alla scelta di prima qualità e affidabilità elevata, e anche alla facile accessibilità dei medesimi per facilitarne la sostituzione, durante la manutenzione ordinaria e straordinaria.

Solo grazie ad una approfondita conoscenza tecnologica dei nostri prodotti, del monitoraggio dei componenti e un aggiornamento dei nostri tecnici, con corsi nella nostra azienda di Pontecchio Marconi e insieme ai nostri partner in Italia e nel mondo possiamo offrire agli utilizzatori dei nostri impianti di aria compressa il servizio di assistenza più adeguato alle vostre esigenze e garantire il massimo dell'efficienza e la lunga durata dei nostri compressori.

La vostra garanzia di qualità si ottiene con la sostituzione solamente di parti originali FIAC, componenti che hanno superato severi test di controllo per avere il più alto livello di protezione riducendo al minimo i costi di esercizio.

In designing our rotary screw compressors we have take particular care in choosing of first quality components and sure reliability, and more over all internal parts are easely accesible to be easier substitution during ordinary and extraordinary maintenance operation.

Only thanks throught knowledge of the technology, investment in monitoring equipment and update training of our technicians at FIAC headquarter in Pontecchio Marconi, with our partner in Italy and all over the world, we can offer to the FIAC screw compressors users the most appropriate service and assurance your system operating at peak efficiency for a choice that lasts over time extending the compressors lifetime your assurance off quality require only original part FIAC, that these components passed the specific severe test of quality control to obtain the highest level of protection and keeping the cost of ownership to the absolut minimum.

Approfittate delle nostre opportunità digitali, fate digital business e semplificate

Join our digital opportunities, do digital business and make things easiers



AIR TUBE

AirTube vi assisterà sia per le operazioni di manutenzione del compressore d'aria, sia per l'esecuzione dei comuni compiti di compressione dell'aria.

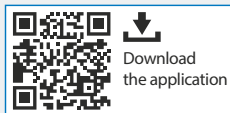

AirTube will assist you both in air compressor maintenance operations and to deliver common air compression tasks.



SHOP ON-LINE & PARTS ON-LINE

Non perdetevi l'occasione di ordinare i vostri prodotti online.

E-Connect vi consente di acquistare compressori d'aria e parti di ricambio online. Facile tracciamento dei vostri ordini e della spedizione.

Don't miss the opportunity to order your products online.

E-Connect allows you to purchase air compressors and spare parts online. Easily tracking your orders and shipping.



BUSINESS PORTAL B2B

Il portale business diventa uno strumento fondamentale per aiutare gli utilizzatori ad apprendere e condividere le informazioni sui prodotti FIAC. Include cataloghi, schede tecniche e altri documenti tecnici per i vostri prodotti.

A richiesta

By helping users in learning and sharing information about FIAC products the Business Portal becomes a fundamental tool. It includes catalogues, data-sheets and other technical documents for your products.

On request



E-SERVICE

Gli interventi di manutenzione non sono mai stati così semplici grazie ai nostri video tutorial online sui compressori, ai consigli pratici, ai manuali PDF e alle liste di controllo per gli interventi di assistenza.

url: <http://bit.ly/fiac-eservice>

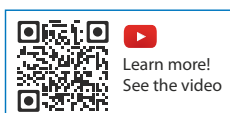

Maintenance operations have never been easier thanks to our online compressor video tutorials, functional tips, PDF manuals and service check-lists.

AGENTI ITALIA

MARCHE - ABRUZZO - MOLISE

MAURO BISOGNINI
Via Tiraboschi, 36/H - 60131 ANCONA
Tel.: 071 2862055 - Fax: 071 2863155
Cell.: 333 2250049
e-mail: info@maurobisognini.it

CALABRIA

ANGELO LACROCE
Via 1a Strada, 3 - 88060 ISCA MARINA (CZ)
Tel.+ Fax: 0967 45766
Cell.: 333 7427984
e-mail: angelolacroce@gmail.com

CAMPANIA

NEGRI SAS
Via Generale Girolamo Calà Ulloa, 10 - 80141 NAPOLI
Tel.: 081 7807889 - 7808297 - Fax: 081 7808303
e-mail: negrisas.negri@gmail.com

EMILIA ROMAGNA

NUOVA R.I.E.M. Rappresentanze
Via della Tecnica, 45 - 40068 SAN LAZZARO DI SAVENA (BO)
Tel.: 051 6257778 - Fax: 051 6257627
Cell.: 335 5488324 Marco Malaguti
Cell.: 347 7930834 Mirko Garavini
e-mail: info@nuovariem.com

LAZIO

COMET
Via Acerenza, 4 - 00178 ROMA
Tel.: 06 71289181 - 06 7186059 - Fax: 06 64200072
Cell.: Aldrovandi Luciano 348 2646078
Cell.: Ronci Marcello 348 3312196
e-mail: cometsas1@gmail.com

LIGURIA

AGNELLO RAPPRESENTANZE SAS
Via A. Siffredi, 63/9 - 16153 GENOVA
Tel.+ Fax. 018 5363064
Cell.: Agnello Giuseppe: 335 5388858
Cell.: Agnello Andrea: 339 1384012
Cell.: Agnello Patrizia: 349 4768532
e-mail: info@agnellosas.it

LOMBARDIA

FERUT RAPPRESENTANZE SRL
Via Piave, 38 - 20833 GIUSSANO (MB)
Tel.: 0362 355035 - Fax: 0362 355029
e-mail: info@ferut.it

PIEMONTE - VALLE D'AOSTA

SERGIO CORDERO
Via San Francesco, 43 - 10034 CHIVASSO - Fraz. BOSCHETTO (TO)
Tel. + Fax: 011 9195244 - Cell.: 335 5461095
e-mail: SergioCordero@libero.it

PUGLIA - BASILICATA

GIOVANNI DE PASQUALE
Don Guanella n°1/2 - 70125 BARI
Tel. + Fax: 080 5424088
Cell.: 337 832621
e-mail: depasquale.gianni@fastwebnet.it

SARDEGNA

SARDA RAPPRESENTANZE EDILI e INDUSTRIALI DI LUIGI MANCA & C. SAS
Via Manin, 8 - 09045 Quartu S. Elena (CA)
Cell.: 349 3867375
e-mail: luigimancamail@gmail.com - Skype: luigi.manca3

SICILIA OCCIDENTALE

CASSARÀ SABRINA
Via Loto, 23
90044 - Villagrazia di Carini (PA)
Cell.: 389 3479532
e-mail: cassarasabrina@gmail.com

SICILIA ORIENTALE

AESSE RAPPRESENTANZE SNC
Via Passo Gravina, 251/C - 95125 CATANIA
Tel.: 095 222007 - Fax: 095 221092
e-mail: luca.aesse@gmail.com

TOSCANA - UMBRIA

CENNINI RAPPRESENTANZE di CENNINI GIANLUCA & C. SAS
Via F. Morozzi, 29 - 53034 COLLE DI VAL D'ELSA (SI)
Fax: 0577 959910
Cell.: 348 6032608
e-mail: cennini.gianluca@virgilio.it

VENETO - TRENTO ALTO ADIGE FRIULI VENEZIA GIULIA

MAFAR di GHINELLI M.& DEGLI AGOSTINI F. & C. SAS
Via Caselline, 281 - 41058 VIGNOLA (MO)
Tel.: 059 773747 - Fax: 059 763652
Cell.: Carlo Ghinelli: 335 5435612
Cell.: Massimo Ghinelli: 335 6151622
Cell.: Fabrizio Degli Agostini: 335 6286214
Cell.: Marco Degli Agostini: 334 6786555
e-mail: mafar@mafar.info



FIAC PROFESSIONAL AIR COMPRESSORS s.r.l.

Headquarters

Via Isonzo 61, Casalecchio di Reno

40033 Bologna - Italy

Tel: +39 051 678 68 11

fiac@fiac.it - www.fiac.it



www.fiac.it

FIAC PROFESSIONAL AIR COMPRESSORS srl, nell'ottica di migliorare costantemente i prodotti, si riserva di aggiornare le caratteristiche presenti in questo catalogo senza preavviso. I requisiti dei prodotti sono indicati chiaramente. Le immagini sono puramente indicative.